



Ahead of the Expected

2023 LG Smart Inverter ĐIỀU HÒA THƯƠNG MẠI CỤC BỘ



Bùi Hữu Ái (Mr.) / P: (+84) 090 717 5688 / E: huuai.bui@lge.com

LG ELECTRONICS VIỆT NAM

Hà Nội Tầng 35, Keangnam Landmark 72, đường Phạm Hùng, quận Nam Từ Liêm - SĐT: 024 3934 5151
TP.HCM Tầng 10, Tòa nhà Sofic, 10 Mai Chí Thọ, Thủ Đức - Tel: 028 3925 6886
Đà Nẵng Tầng 9, Tòa nhà Indochina, số 74 Bạch Đằng - SĐT: 0236 3691 307
Nha Trang Tầng 7, Tòa nhà Nha Trang Building, số 42 đường Lê Thành Phương - SĐT: 0258 3813 468
Hạ Long Khu Liên kế TTTM Shophouse, Lô đất số D2-06, dự án Tổ hợp thương mại và giải trí Hạ Long Marine Plaza, phường Bãi Cháy - Tel: 02033900369

Hotline 18001503

www.lg.com/vn/business | www.lghvac.vn | www.partner.lge.com

ĐIỀU HÒA TRUNG TÂM LG LG Vietnam

* Lưu ý:
 - Đây là thiết bị sử dụng công nghệ biến tần nên có thể sinh ra sóng hài. Nếu pháp luật số tại hoặc Chủ đầu tư yêu cầu cần triệt tiêu sóng hài tại công trình, vui lòng phối hợp với đơn vị thiết kế điện để thực hiện các biện pháp triệt tiêu sóng hài. Liên hệ với nhà cung cấp để có thêm thông tin chi tiết về đặc tính điện năng của sản phẩm điều hòa LG.
 - Nhằm mục đích không ngừng cải tiến sản phẩm, LG có quyền thay đổi thông số kỹ thuật hoặc thiết kế mà không cần thông báo trước.





06 DÒNG SẢN PHẨM 04

07 TỔNG QUAN TÍNH NĂNG SẢN PHẨM 05

08 CÁC ƯU ĐIỂM CHÍNH CỦA ĐIỀU HÒA LG

THÂN THIỆN VỚI MÔI TRƯỜNG	06
HOẠT ĐỘNG HIỆU QUẢ	07
Tiết kiệm năng lượng	08
TIN CẬY	09
ĐIỀU KHIỂN DỄ DÀNG	11

18 THÔNG SỐ KỸ THUẬT

ĐIỀU HÒA TỦ ĐỨNG	14
ĐIỀU HÒA ẨM TRẦN CASSETTE 4 HƯỚNG THỞI	26
ĐIỀU HÒA ẨM TRẦN CASSETTE 1 HƯỚNG THỞI	36
ĐIỀU HÒA ẨM TRẦN CASSETTE TRÒN	42
ĐIỀU HÒA ẨM TRẦN NỐI ỚNG GIÓ	50
KÍCH THƯỚC DÀN NÓNG	62

ĐIỀU HÒA BIẾN TẦN TIÊU CHUẨN

ĐIỀU HÒA BIẾN TẦN TIÊU CHUẨN									
kBTu/h	Môi chất lạnh	ĐIỀU HÒA ẨM TRẦN CASSETTE			ĐIỀU HÒA TỦ ĐÚNG	ĐIỀU HÒA ẨM TRẦN NỔI ỚNG GIÓ		Dàn nóng (ODU)	
		4 hướng thổi	1 hướng thổi	Tròn		Áp suất tĩnh thấp	Áp suất tĩnh trung bình	1 pha	3 pha
9									
12									
18									
24									
30									
36									
47									
98									
160									
200									

※ Vui lòng tham khảo các trang Thông số kỹ thuật để biết thông tin chi tiết về Kết hợp dàn lạnh - dàn nóng.

● Có sẵn ○ Tham khảo mô tả × Không có sẵn

LOẠI	Dàn nóng	TIÊU CHUẨN			
		ZUAA1 (1Ø)	ZUAB1 (1Ø)	ZUAC1 (1Ø)	ZUAD1 (1Ø) ZUAD3 (3Ø)
Tiết kiệm năng lượng	Máy nén BLDC & Động cơ quạt	●	●	●	●
	Khởi động tiết kiệm năng lượng	●	●	●	●
	Kiểm soát điện áp đỉnh	X	X	●	●
	Khóa chế độ	X	X	●	●
Môi trường thoải mái	Làm mát để chịu nhờ với cảm biến độ ẩm*	○	○	○	○
	Làm mát tĩnh ban đêm	X	X	●	●
	Làm mát liên tục	●	●	●	●
Hiệu suất & Tin cậy	Máy nén Twin Rotary	●	●	●	●
	Dàn trao đổi nhiệt Gold Fin	●	●	●	●
	Lắp đặt đường ống dài	●	●	●	●
Hệ thống điều khiển	ThinQ**	●	●	●	●
	Điều khiển dễ dàng - Easy Control (Kết nối PI-485)	X	●	●	●
	Mobile LGMV	●	●	●	●
	Thiết lập hàng tuần***	○	○	○	○

*Yêu cầu có bộ điều khiển từ xa có dây PREMTB100 / PREMTBB10 (Không áp dụng cho Dàn lạnh tủ đứng)

** Chỉ có sẵn cho modem Wi-Fi của LG, ngoài ra phải kết nối với dàn lạnh. (Liên hệ phòng kinh doanh để biết thêm chi tiết)

*** Tính năng thiết lập hàng tuần chỉ khả dụng với bộ điều khiển từ xa có dây.

Môi chất lạnh thân thiện với môi trường

R32 là môi chất làm lạnh thân thiện với môi trường, xếp loại môi chất lạnh "Go Green" hiệu suất cao.



Giảm hiện tượng nóng lên toàn cầu & suy giảm tầng ôzôn

Lượng môi chất làm lạnh R32 được sử dụng thấp hơn đáng kể so với môi chất làm lạnh R410A, nhờ đó giúp giảm nguy cơ ấm lên toàn cầu cũng như tốc độ suy giảm của tầng ôzôn. Bảng dưới đây trình bày kết quả nghiên cứu so sánh giữa các môi chất làm lạnh khác nhau.

	R410A	R32
Thành phần	Hỗn hợp R32 50% + R125 50%	R32 nguyên chất (không pha trộn)
GWP (Chỉ số làm nóng lên toàn cầu)	2087.5	675

Máy nén BLDC biến tần kép với công nghệ cải tiến

Đảm bảo sản phẩm an toàn và bền lâu với Máy nén BLDC biến tần kép tiên tiến.



Các bộ phận của Máy nén biến tần kép đã qua cải tiến, hứa hẹn tuổi thọ lâu bền hơn.

Tối ưu hóa dòng chảy

Giảm lượng dầu chảy vào bằng cách tăng chiều dài đường ống xả dầu, giúp giữ đủ dầu bên trong máy nén để tránh mài mòn máy nén.

Tối ưu hóa lực hút

Giảm hao tổn khi hút và cải thiện khả năng tích dầu bằng cách tối ưu hóa đường hút.

Lớp phủ bề mặt

Lớp phủ bề mặt có đặc tính chống mài mòn vượt trội trên cánh gạt và trục quay.

Động cơ quấn dây tập trung

Diện tích đường dẫn dầu được cải thiện hơn 50% bằng cách tăng thêm diện tích khoang stator. Do đó, nhiệt lượng của động cơ giảm xuống, cải thiện chức năng làm mát của cuộn dây stator.

Twin Rotary Rotor

Bù cho hiện tượng mất cân bằng giữa phần trên và phần dưới của rotor trong trục quay. Giảm rung và tiếng ồn. Tải trọng tối đa giảm 45% so với rotor đơn.



Máy nén biến tần kép

Máy nén thông thường so với Máy nén biến tần

Máy nén điều chỉnh công suất thông minh dựa trên các yếu tố môi trường xung quanh, mang lại vô vàn ưu điểm, trong đó có thể kể đến hiệu năng tiết kiệm năng lượng đẳng cấp thế giới, cải thiện sự tiện nghi cũng như hiệu quả bền bỉ.

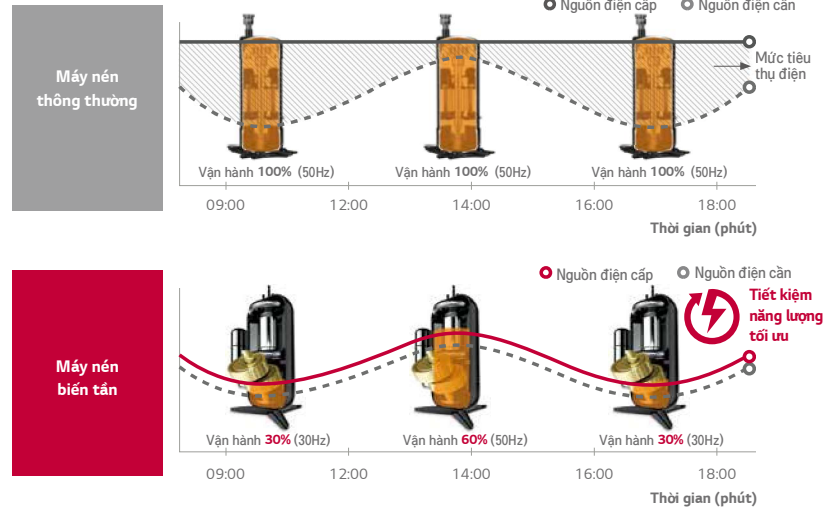

Biến tần thông minh

Nhờ công nghệ biến tần tiên tiến của LG, hệ số năng lượng EER đạt mức cao.

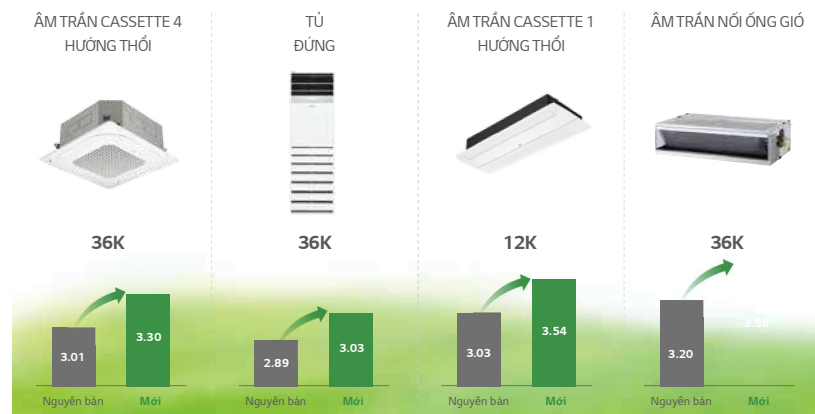

※ Hệ số EER thay đổi tùy theo công suất (kW) của từng sản phẩm
 ※ Công thức tính EER (Làm lạnh) = Công suất lạnh danh định (w) / Công suất đầu vào danh định (w)

Làm lạnh nhanh ở dải điện áp rộng

Điều hòa biến tần thông minh của LG có thể hoạt động ở dải điện áp rộng hơn so với loại thông thường.

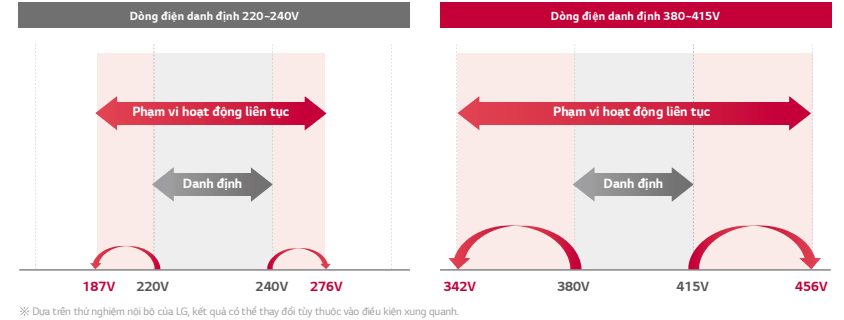

Bảo vệ điện áp

Thiết kế mạch của LG có thể giảm thiểu thiệt hại do rủi ro điện áp cao thấp bất thường.



Phạm vi nhiệt độ vận hành rộng (Nhiệt độ ngoài trời)

Sản phẩm có thể vận hành ở nhiệt độ ngoài trời trong khoảng từ -15°C đến 50°C.



※ Phạm vi hoạt động khác nhau tùy theo loại sản phẩm và công suất, vui lòng kiểm tra thông số kỹ thuật để biết thông tin chi tiết.

Gold Fin™

Lớp phủ Gold Fin™ có tác dụng bảo vệ bề mặt của dàn trao đổi nhiệt khỏi bị ăn mòn, nhờ đó kéo dài tuổi thọ của sản phẩm.

Cách hoạt động

Lớp bảo vệ hạn chế ăn mòn

Lớp phủ đặc biệt màu ánh vàng trên dàn trao đổi nhiệt giúp hạn chế ăn mòn, kéo dài tuổi thọ của thiết bị.

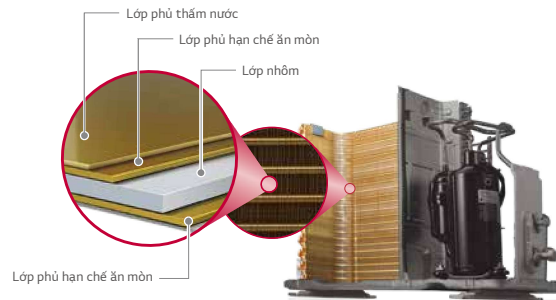

Kết quả kiểm tra

Cánh trao đổi nhiệt thường



Gold Fin™



* Kết quả thử nghiệm sau 360 giờ tiếp xúc với natri clorua.

Điều khiển từ xa bằng Wi-Fi

Điều khiển máy điều hòa không khí của bạn bằng cách sử dụng các thiết bị thông minh như điện thoại thông minh nền tảng Android hoặc iOS và điều khiển bằng giọng nói thông qua trợ lý Google.

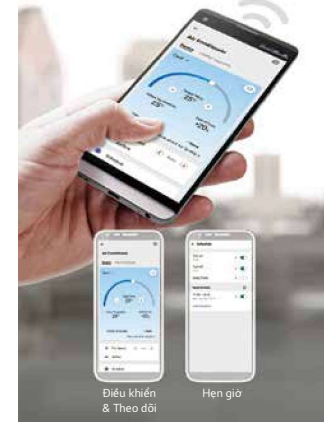

Điều khiển & Theo dõi

Hẹn giờ

※ Tìm kiếm và tải xuống ứng dụng "ThinQ" trên Google Market hoặc Apple store.
* Lựa chọn trên yêu cầu sử dụng modem Wi-Fi (PWFMD200).

Truy cập vào máy điều hòa không khí của bạn mọi lúc mọi nơi

Hoạt động theo đánh giá điều kiện thời tiết ngoài trời trước khi điều chỉnh nhiệt độ trong nhà để đảm bảo thoải mái.

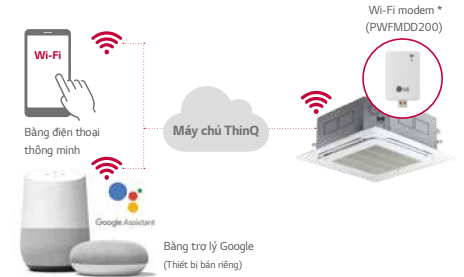

Vô số chức năng khác nhau với cách thức vận hành đơn giản

- Bật / Tắt **
- Chon chế độ **
- Nhiệt độ hiện tại **
- Chính nhiệt độ **
- Đặt tốc độ quạt **
- Điều chỉnh cánh vẩy
- Hẹn giờ
- Quản lý bộ lọc
- Chẩn đoán thông minh

** Các chức năng này được sử dụng bởi trợ lý Google và Amazon Alexa
※ Hệ thống trợ lý Google và Amazon Alexa có thể bị hạn chế ở một số quốc gia.

※ Đối với chính sách liên tục các tiện ích ứng dụng ThinQ, đặc điểm kỹ thuật, thiết kế và tính năng của chúng tôi có thể thay đổi mà không cần thông báo trước.

Phần mềm LGMV cho điện thoại di động

LGMV (Chế độ xem giám sát) giúp các kỹ sư kiểm tra và giám sát máy điều hòa một cách dễ dàng



Kỹ sư lắp đặt/
Bảo hành

Phần mềm LGMV cho
điện thoại di động

Wi-Fi

Mô-đun MV

Chỉ báo lỗi

	Nội dung
01	Cảm biến nhiệt độ không khí trên dàn lạnh
02	Cảm biến nhiệt độ đường ống đầu vào trên dàn lạnh
03	Lỗi kết nối: Bộ điều khiển từ xa có dây ↔ Dàn lạnh
	⋮

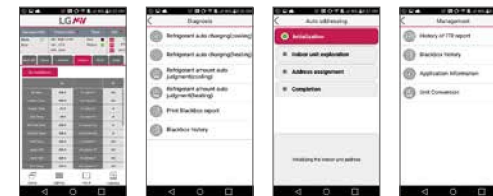

Giám sát chu kỳ

Chẩn đoán

Cài đặt

Quản lý thông minh

Kỹ thuật viên không chỉ có thể kiểm tra thông tin chu trình bằng sơ đồ & đồ thị mà còn dễ dàng kiểm tra tình trạng lỗi (Hướng dẫn khắc phục sự cố) và thực hiện ngay lập tức.

※ Tìm kiếm và tải xuống ứng dụng "Mobile LGMV" trên Google hoặc Apple store.
※ Lựa chọn này cần sử dụng modem Wi-Fi (PWFMD200).

ĐIỀU HÒA TỦ ĐỨNG



TÍNH NĂNG ĐIỀU HÒA TỦ ĐỨNG

Thiết kế thời trang

Điều hòa tủ đứng mới của LG là lựa chọn nội thất lý tưởng cho không gian hiện đại trong văn phòng hoặc nhà hàng.



Luồng khí mạnh mẽ

Điều hòa tủ đứng mới của LG hoạt động rất hiệu quả ở những khu vực rộng lớn nhờ công suất làm lạnh mạnh mẽ. Tốc độ và lưu lượng gió đẩy uy lực, tạo ra luồng gió thổi xa được tới 20m từ máy điều hòa.

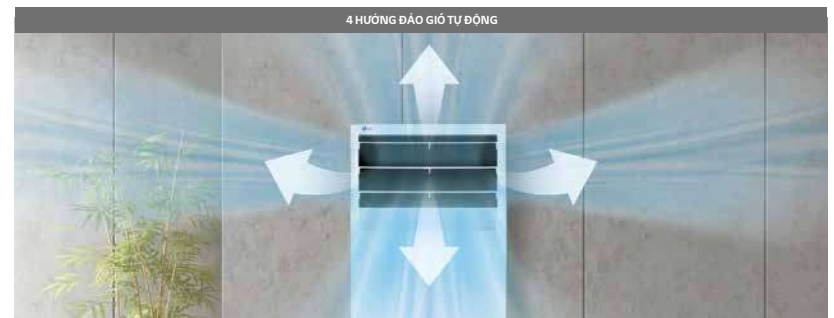
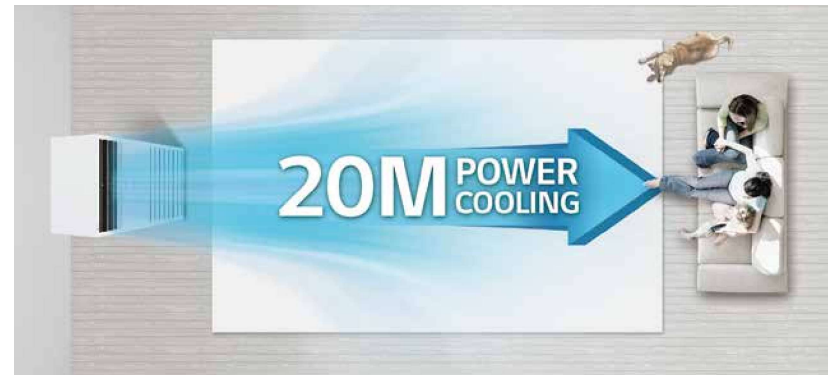

Làm lạnh hiệu quả

Chức năng làm lạnh nhanh điều chỉnh góc thổi gió tối ưu, nhờ đó đảm bảo năng suất làm lạnh nhanh chóng và mạnh mẽ hơn.

Chế độ làm lạnh nhanh dễ dàng

Làm lạnh xuống tới 18°C & Tốc độ quạt siêu cao

CHỈ CẦN 1 LẦN BẤM!

Chế độ Làm lạnh nhanh cho điều hòa tủ đứng

Ở chế độ làm lạnh nhanh, nhiệt độ mong muốn được cài đặt về mức 18°C và cánh vẫy ngang được cố định ở vị trí cao nhất.

※ Sản phẩm thực tế có thể khác với hình ảnh minh họa.

Phân phối lượng gió mạnh mẽ và đồng đều

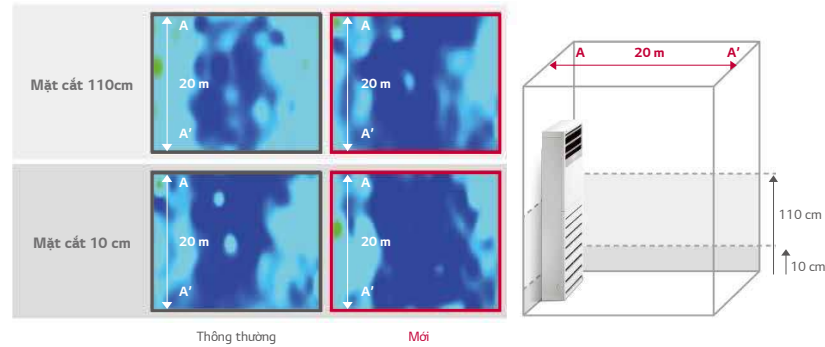

※ Dẫn lạnh: 33°C → 24°C / Dẫn nóng: 46°C



KẾT HỢP	Btu/h	24K	30K	36K	
Nguồn điện	V, Ø, Hz	220-240, 1, 50/60	220-240, 1, 50/60	220-240, 1, 50/60	
Công suất lạnh	Btu/h	27,000 / 24,000 / 7,200	31,600 / 30,000 / 8,400	40,000 / 36,000 / 10,800	
	kW	Tối đa / Danh định / Tối thiểu	7.91 / 7.03 / 2.11	9.26 / 8.79 / 2.46	11.71 / 10.54 / 3.15
Điện năng tiêu thụ	Danh định	kW	2.22	2.95	3.51
Dòng điện hoạt động	Danh định	A	10.1	13.4	16.0
EER	w/w	3.17	2.98	3.01	

DÀN LẠNH	ZPNQ24GS1A0	ZPNQ30GR5E0	ZPNQ36GR5A0			
Nguồn điện	V, Ø, Hz	220-240, 1, 50/60	220-240, 1, 50/60	220-240, 1, 50/60		
Kích thước	Thân máy	R X C X S	mm	530 x 1,800 x 295	590 x 1,840 x 300	590 x 1,840 x 300
	Đóng gói	R X C X S	mm	596 x 1,853 x 383	680 x 1,925 x 395	680 x 1,925 x 395
Khối lượng	Thân máy	kg	25.3	36	36	
	Đóng gói	kg	31.6	43	43	
Loại quạt		Quạt Turbo	Quạt Turbo	Quạt Turbo		
Lưu lượng gió	SH / H / M / L	m ³ /phút	15.0 / 12.0 / - / 10.0	23.5 / 19.0 / 17.0 / 14.0	23.5 / 19.0 / 17.0 / 14.0	
Động cơ quạt	Loại		BLDC	BLDC	BLDC	
	Đầu ra	R x SL	104 x 1	104 x 1	104 x 1	
Độ ồn	Làm lạnh	SH / H / M / L	dB(A)	45 / 43 / - / 41	52 / 47 / 44 / 41	52 / 47 / 44 / 41
	Ống lỏng		mm(inch)	Ø9.52 (3/8)	Ø9.52 (3/8)	Ø9.52 (3/8)
Ống kết nối	Ống khí		mm(inch)	Ø15.88 (5/8)	Ø15.88 (5/8)	Ø15.88 (5/8)
	Ống xả	(O.D./I.D.)	mm	Ø20, Ø17 / Ø12.2	Ø20, Ø17 / Ø12.2	Ø20, Ø17 / Ø12.2

DÀN NÓNG	ZUAC1	ZUAC1	ZUAD1			
Nguồn điện	V, Ø, Hz	220-240, 1, 50/60	220-240, 1, 50/60	220-240, 1, 50/60		
Kích thước	R X C X S	mm	870 x 650 x 330	870 x 650 x 330	950 x 834 x 330	
Khối lượng tịnh	kg	41.5	41.5	59.5		
Máy nén	Loại	-	Twin Rotary	Twin Rotary	Twin Rotary	
	Loại động cơ	-	BLDC	BLDC	BLDC	
	Đầu ra động cơ	R x SL	1,500 x 1	1,500 x 1	4,000 x 1	
Môi chất lạnh	Loại	-	R32	R32	R32	
	Độ dài ống lỏng đã nạp sẵn gas	m	15	15	15	
	Lượng gas nạp thêm trên 1m ống	g/m	30	30	40	
Quạt	Loại	-	Axial	Axial	Axial	
	Lưu lượng gió	m ³ /phút x SL	50 x 1	50 x 1	60 X 1	
Động cơ quạt	Loại		BLDC	BLDC	BLDC	
	Đầu ra	R x SL	85.0 x 1	85.0 x 1	124.0 X 1	
Độ ồn	Làm lạnh	Danh định	dB(A)	53	55	55
Ống kết nối	Ống lỏng	Đường kính ngoài	mm(inch)	Ø9.52 (3/8)	Ø9.52 (3/8)	Ø9.52 (3/8)
	Ống hơi	Đường kính ngoài	mm(inch)	Ø15.88 (5/8)	Ø15.88 (5/8)	Ø15.88 (5/8)
Chiều dài đường ống	Tối thiểu/Tối đa	m	5 / 50	5 / 50	5 / 50	
Chênh lệch độ cao tối đa	Dàn nóng - Dàn lạnh	Tối đa.	m	30	30	30



KẾT HỢP		Btu/h	36K	46,5K	46,5K
Nguồn điện	V, Ø, Hz		380-415, 3, 50/60	220-240, 1, 50/60	380-415, 3, 50/60
Công suất lạnh	Btu/h	Tối đa / Danh định / Tối thiểu	40,000 / 36,000 / 10,800	48,950 / 46,500 / 13,800	48,950 / 46,500 / 13,800
	kW	Tối đa / Danh định / Tối thiểu	11.71 / 10.54 / 3.15	14.33 / 13.61 / 4.05	14.33 / 13.61 / 4.05
Điện năng tiêu thụ	Danh định	kW	3.51	4.81	4.81
Dòng điện hoạt động	Danh định	A	4.9	21.9	6.7
EER	w/w		3.01	2.83	2.83

DÀN LẠNH		ZPNQ36LR5A0	ZPNQ48GT3A0	ZPNQ48LT3A0
Nguồn điện	V, Ø, Hz	220-240, 1, 50/60	220-240, 1, 50/60	220-240, 1, 50/60
Kích thước	Thân máy	R X C X S mm	590 x 1,840 x 300	590 x 1,840 x 440
	Đóng gói	R X C X S mm	680 x 1,925 x 395	681 x 1,927 x 521
Khối lượng	Thân máy	kg	36	49
	Đóng gói	kg	43	57
Loại quạt		Quạt Turbo	Sirocco	Sirocco
Lưu lượng gió	SH / H / M / L	m ³ /phút	23.5 / 19.0 / 17.0 / 14.0	37.0 / 33.0 / 28.0 / 24.0
Động cơ quạt	Loại		BLDC	BLDC
	Đầu ra	R x SL	104 x 1	224 x 1
Độ ồn	Làm lạnh	SH / H / M / L dB(A)	52 / 47 / 44 / 41	- / 51 / 49 / 47
	Ống lỏng	mm(inch)	Ø9.52 (3/8)	Ø9.52 (3/8)
Ống kết nối	Ống khí	mm(inch)	Ø15.88 (5/8)	Ø15.88 (5/8)
	Ống xả	(O.D. / I.D.) mm	Ø20, Ø17 / Ø12.2	Ø20, Ø17 / Ø12.2
				Ø20, Ø17 / Ø12.2

DÀN NÓNG		ZUAD3	ZUAD1	ZUAD3
Nguồn điện	V, Ø, Hz	380-415, 3, 50/60	220-240, 1, 50/60	380-415, 3, 50/60
Kích thước	R X C X S	mm	950 x 834 x 330	950 x 834 x 330
Khối lượng tịnh		kg	60.8	60.8
	Loại		Twin Rotary	Twin Rotary
Máy nén	Loại động cơ		BLDC	BLDC
	Đầu ra động cơ	R x SL	4,000 x 1	4,000 x 1
	Loại		R32	R32
Môi chất lạnh	Độ dài ống lỏng đã nạp sẵn gas	m	15	15
	Lượng gas nạp thêm trên 1m ống	g/m	40	40
	Loại		Axial	Axial
Quạt	Lưu lượng gió	m ³ /phút x SL	60 x 1	60 x 1
	Loại		BLDC	BLDC
Động cơ quạt	Đầu ra	R x SL	124.0 x 1	124.0 x 1
Độ ồn	Làm lạnh	Danh định dB(A)	55	55
	Môi chất lạnh	Đường kính ngoài mm(inch)	Ø9.52 (3/8)	Ø9.52 (3/8)
Ống kết nối	Khí ga	Đường kính ngoài mm(inch)	Ø15.88 (5/8)	Ø15.88 (5/8)
	Chiều dài đường ống	Tối thiểu/Tối đa m	5 / 50	5 / 50
Chênh lệch độ cao tối đa	Dàn nóng - Dàn lạnh	Tối đa m	30	30



KẾT HỢP		Btu/h	98K	160K	200K
Nguồn điện	V, Ø, Hz		380-415, 3, 50/60	380-415, 3, 50/60	380-415, 3, 50/60
Công suất lạnh	Btu/h	Tối đa / Danh định / Tối thiểu	- / 98,000 / 49,000	- / 160,000 / 64,200	- / 200,000 / 79,900
	kW	Tối đa / Danh định / Tối thiểu	- / 28.7 / 14.3	- / 46.9 / 18.8	- / 58.6 / 23.4
Điện năng tiêu thụ	Danh định	kW	11.5	16.1	21
Dòng điện hoạt động	Danh định	A	19.5	22	28.2
EER	w/w		2.50	2.91	2.79

DÀN LẠNH		APNQ100LFA0	APNQ150LNA0	APNQ200LNA0
Nguồn điện	V, Ø, Hz	220-240, 1, 50/60	220-240, 1, 50/60	220-240, 1, 50/60
Kích thước	Thân máy	R X C X S mm	1,050 x 1,880 x 495	1,558 x 1,920 x 700
	Đóng gói	R X C X S mm	-	-
Khối lượng	Thân máy	kg	103	237
	Đóng gói	kg	-	-
Loại quạt		Sirocco	Sirocco	Sirocco
Lưu lượng gió	SH / H / M / L	m ³ /phút	68 / 61 / - / 50	- / 120 / - / 95
Động cơ quạt	Loại		BLDC	BLDC
	Đầu ra	R x SL	900 x 1	750 x 2
Độ ồn	Làm lạnh	SH / H / M / L dB(A)	58 / 55 / - / 51	- / 64 / - / 57
	Ống lỏng	mm(inch)	Ø9.52 (3/8)	Ø15.88 (5/8)
Ống kết nối	Ống khí	mm(inch)	Ø22.2 (7/8)	Ø28.58 (1-1/8)
	Ống xả	(O.D. / I.D.) mm	Ø32 / Ø25	Ø21.0 / Ø17.0
				Ø21.0 / Ø17.0

DÀN NÓNG		APUQ100LFA0	APUQ150LNA0	APUQ200LNA0
Nguồn điện	V, Ø, Hz	380-415, 3, 50/60	380-415, 3, 50/60	380-415, 3, 50/60
Kích thước	R X C X S	mm	1,090 x 1,625 x 380	1,240 x 1,680 x 760
Khối lượng tịnh		kg	143	270
	Loại		Cuộn	Động cơ kín
Máy nén	Loại động cơ		BLDC	BLDC
	Đầu ra động cơ	R x SL	4,241 x 1	4,200 x 2
	Loại		R410A	R410A
Môi chất lạnh	Độ dài ống lỏng đã nạp sẵn gas	m	5	5
	Lượng gas nạp thêm trên 1m ống	g/m	61	150
	Loại		Cánh vẩy	Cánh vẩy
Quạt	Lưu lượng gió	m ³ /phút x SL	190 x 2	290
	Loại		BLDC	BLDC
Động cơ quạt	Đầu ra	R x SL	250 x 2	900 x 2
Độ ồn	Làm lạnh	Danh định dB(A)	60	65
	Lống	Đường kính ngoài mm(inch)	Ø9.52 (3/8)	Ø15.88 (5/8)
Ống kết nối	Khí	Đường kính ngoài mm(inch)	Ø22.2 (7/8)	Ø28.58 (1-1/8)
	Chiều dài đường ống	Tối thiểu/Tối đa m	5 / 50	- / 50
Chênh lệch độ cao tối đa	Dàn nóng - Dàn lạnh	Tối đa m	30	30

ĐIỀU HÒA TỦ ĐỨNG

ZPNQ24GS1A0

(Đơn vị : mm)

TÊN BỘ PHẬN	
1	Tấm lưới cửa gió hồi
2	Cửa gió ra
3	Vị trí lắp ống
4	Vị trí lắp dây điện
5	Vị trí lắp ống xả
6	Mắt nhận tín hiệu của bộ điều khiển từ xa

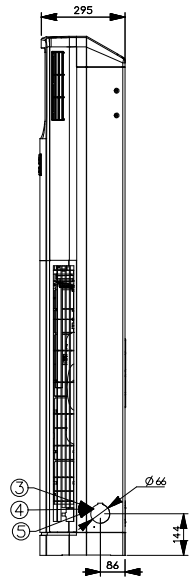
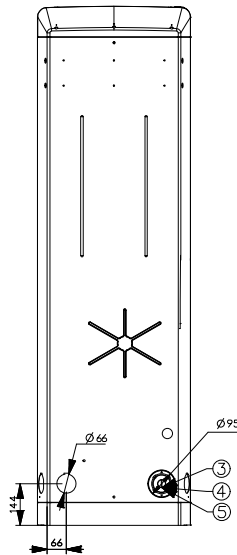
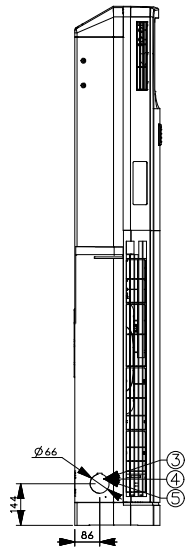
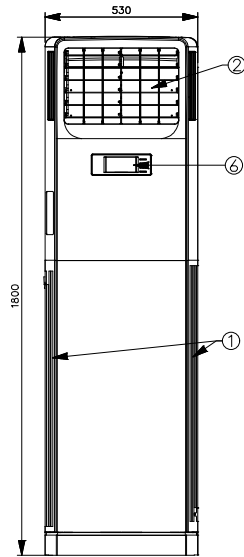

ZPNQ30GR5E0 / ZPNQ36GR5A0 / ZPNQ36LR5A0

(Đơn vị : mm)

TÊN BỘ PHẬN	
1	Tấm lưới cửa gió hồi
2	Cửa gió ra
3	Vị trí lắp ống
4	Vị trí lắp dây điện
5	Vị trí lắp ống xả
6	Mắt nhận tín hiệu của bộ điều khiển từ xa

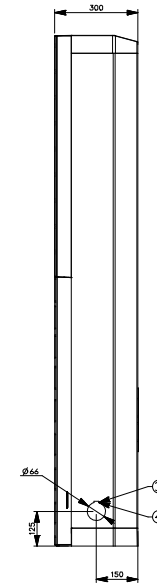
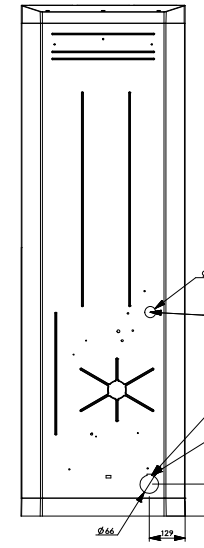
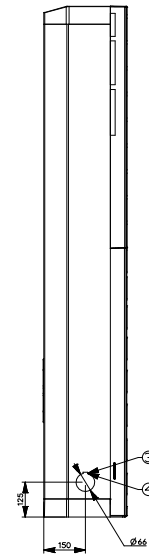
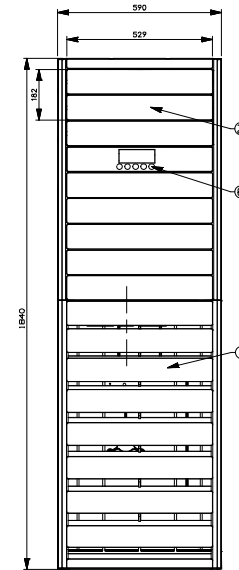

ĐIỀU HÒA TỦ ĐỨNG

ĐIỀU HÒA TỦ ĐỨNG

ZPNQ48GT3A0 / ZPNQ48LT3A0

(Đơn vị: mm)

TÊN BỘ PHẬN	
1	Tấm lưới của gió hút
2	Cửa gió ra
3	Vị trí lắp ống
4	Vị trí lắp dây điện
5	Vị trí lắp ống xả
6	Mắt nhận tín hiệu của bộ điều khiển từ xa

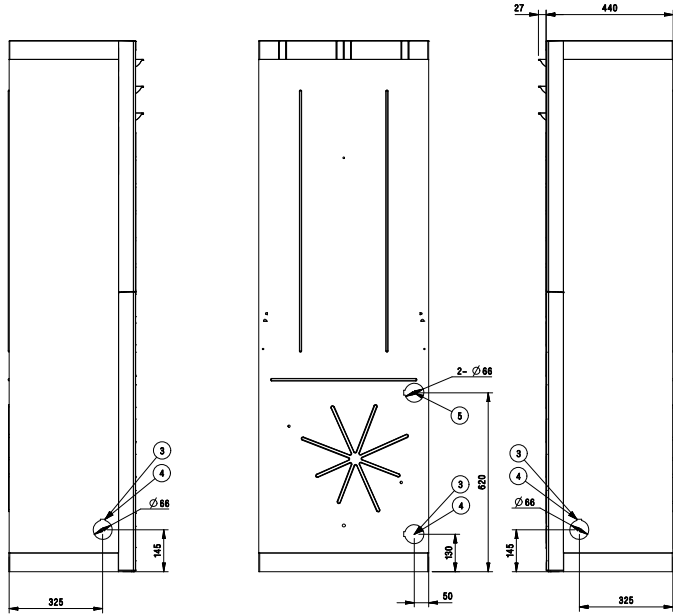
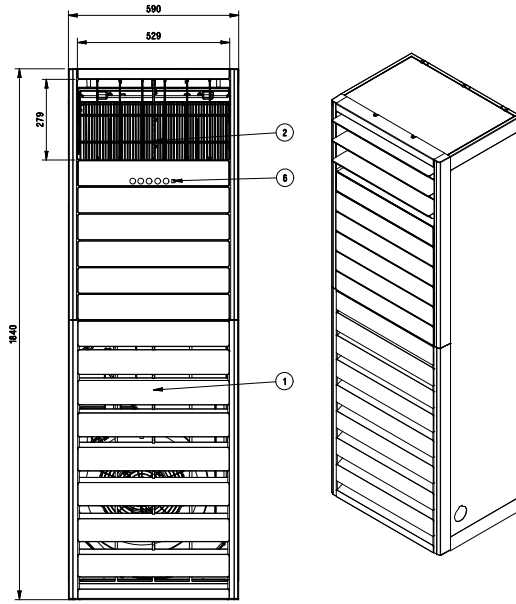

APNQ100LFA0

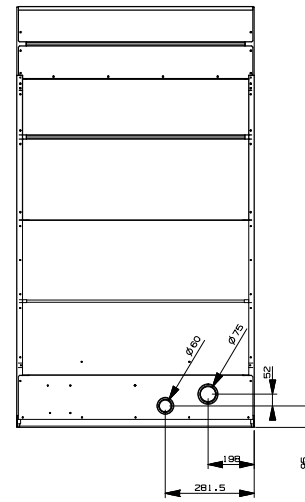
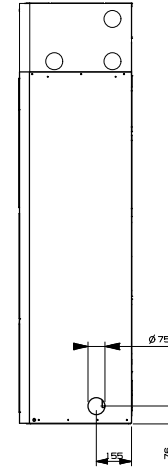
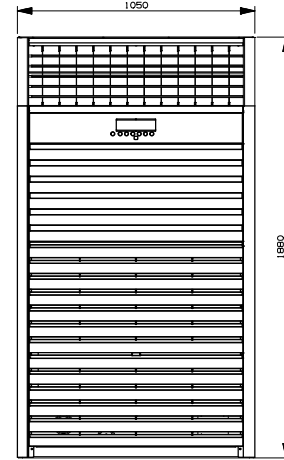
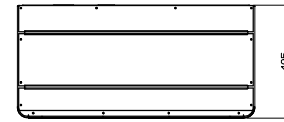

APNQ150LNA0 / APNQ200LNA0

(Đơn vị : mm)

TÊN BỘ PHẬN	
1	Đầu nối ống khí
2	Đầu nối ống lỏng
3	Cửa xả nước
4	Tấm lưới cửa gió hồi
5	Cửa gió ra

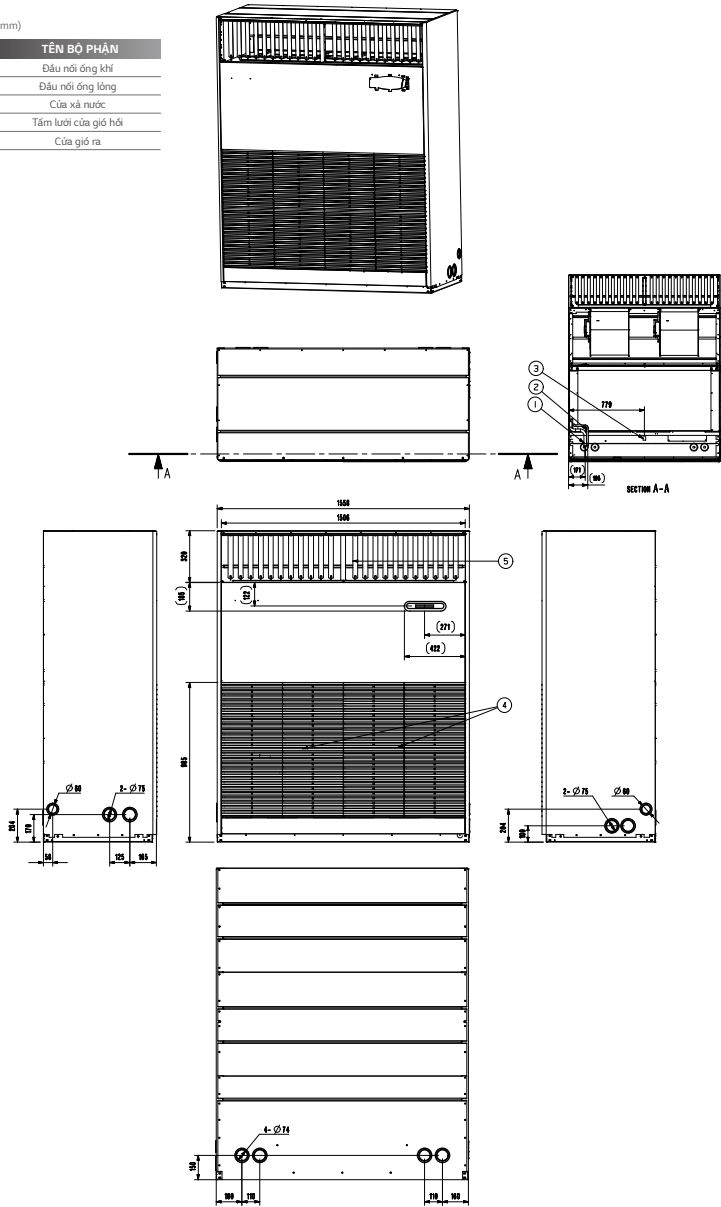

ĐIỀU HÒA ÂM TRẦN CASSETTE 4 HƯỚNG THỔI



TÍNH NĂNG ĐIỀU HÒA ÂM TRẦN CASSETTE 4 HƯỚNG THỔI

Chức năng lọc không khí thuận tiện và mạnh mẽ

Thiết bị có chức năng lọc không khí kèm theo bộ lọc dễ dàng tháo rời để bảo trì.

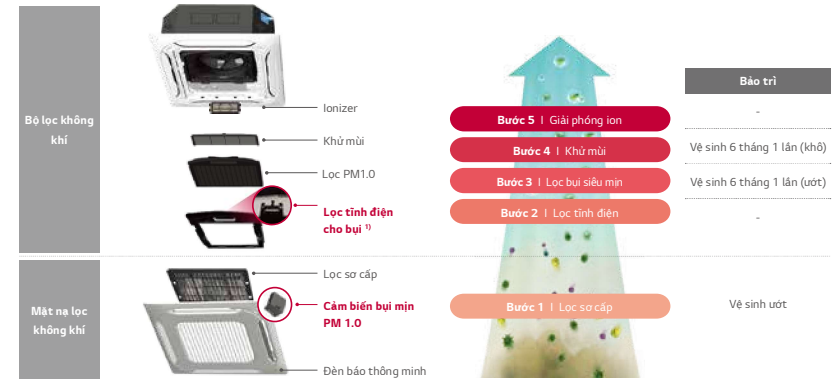

1) Cơ chế tích điện cho bụi là do tinh điện trong không khí.
* Cán cơ Mặt nạ lọc không khí (PT-MPGWO) kèm theo Bộ lọc không khí (PTAHMPO) và Điều khiển từ xa có dây (PREMTB100) – Phụ kiện tùy chọn

Công nghệ lọc khí

Trải qua 5 bước trong quy trình làm sạch không khí loại bỏ bụi siêu mịn, mùi khó chịu và vi khuẩn để đảm bảo một môi trường sống trong sạch, và lành mạnh.

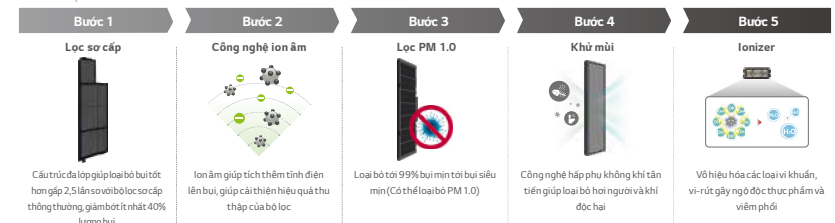

Chứng nhận CAC?

Các sản phẩm điều hòa LG đều đã qua kiểm định nghiêm ngặt và được Hiệp hội làm sạch không khí Hàn Quốc cấp chứng nhận sản phẩm uy tín với người tiêu dùng.



Nhiều phương án xem trạng thái Lọc không khí

Sản phẩm tích hợp Wi-Fi để có thể dễ dàng điều khiển dàn lạnh, cũng như hiển thị trạng thái Lọc không khí mùi, mọi nơi.

Đèn báo thông minh

Quan sát chất lượng không khí trong nhà ngay trong thời gian thực

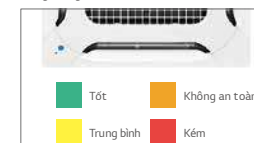

Điều khiển từ xa

Hiện thị chất lượng không khí và nồng độ bụi mịn



Thiết bị di động

Theo dõi và kiểm soát trạng thái không khí thật dễ dàng, đơn giản thông qua ứng dụng di động



Hệ thống tự nhận biết Bật / Tắt khi có người dùng

Cảm biến có khả năng phát hiện mỗi khi có người xung quanh, nhờ đó bật / tắt để tiết kiệm năng lượng tối đa.

Đang hoạt động	Tự động tắt	Tự động bật
Học được khung thời gian cần tiết kiệm năng lượng Cho phép hẹn giờ 30 / 60 / 90 phút	Tiết kiệm năng lượng 12°C, chạy 25 phút (trường hợp hẹn giờ 30 phút)	Tiết kiệm năng lượng
	Không có người → Tự động tắt sau 30 phút. (Đặt chế độ tự tắt)	
5 phút	Học được khung thời gian cần tắt	

※ Dữ liệu dựa trên thử nghiệm thực tế do LG tiến hành; vận hành duy nhất sản phẩm này và đo kết quả sau 2 tiếng. (Làm mát 26°C, lưu lượng gió lớn)

Cảm biến phát hiện người dùng & Cảm biến độ ẩm

Cảm biến phát hiện người dùng (PTVSMMAO)

Áp dụng Cảm biến phát hiện người dùng
Áp dụng cảm biến quang học

- Tiết kiệm năng lượng
- Cung cấp luồng không khí dễ chịu
- Phụ kiện tùy chọn này chỉ áp dụng cho mặt nạ PT-MCGWO (Mặt nạ Cassette)

※ Cảm biến là phụ kiện tùy chọn (PTVSMMAO) : chỉ áp dụng với mặt nạ PT-MCGWO (Mặt nạ Cassette)

※ Để sử dụng chức năng này cần có bộ điều khiển từ xa thế hệ mới: PREMTB100 hoặc PREMTBB10.

Kiểm soát luồng khí thổi độc lập

Nhờ có tới 4 động cơ riêng biệt cho tính năng điều khiển cánh vảy, giờ đây bạn có thể điều khiển độc lập cho cả 4 cánh vảy. Khả năng điều khiển độc lập mang lại sự thoải mái tối ưu cho mỗi người dùng. Mỗi cánh có khả năng xử lý góc nghiêng trong khoảng từ 20° - 70°.

Luồng khí thổi gián tiếp

Luồng khí thổi trực tiếp

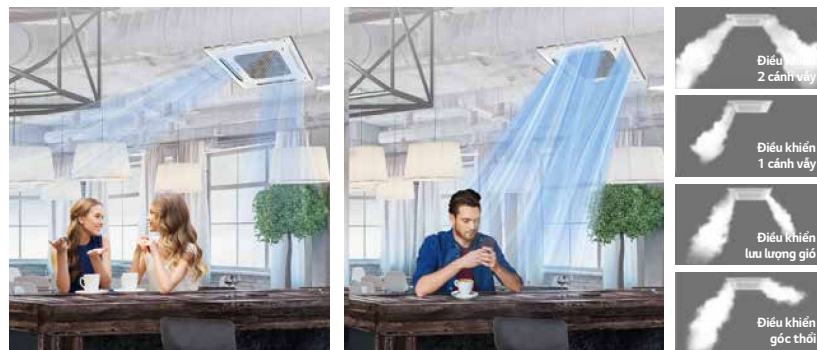

Chế độ Trần cao (High Ceiling)

Ở chế độ gió lưu lượng lớn, điều hòa có thể làm mát từ độ cao 4,2 m. (@0,5ms)

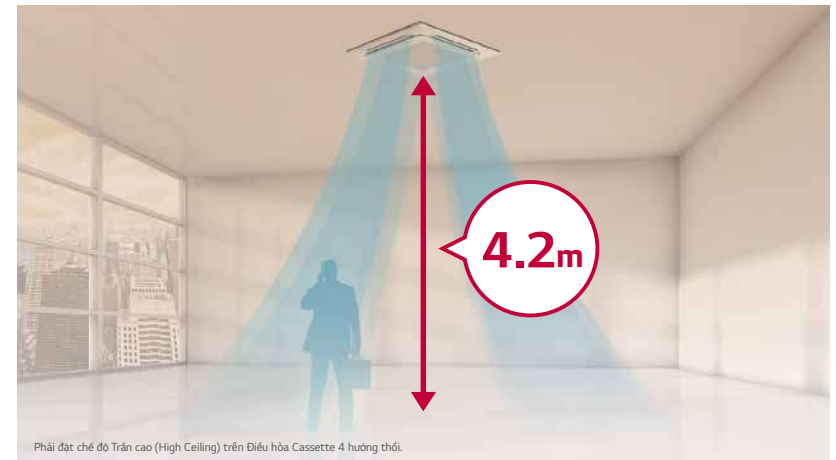

Dễ dàng lắp đặt mặt nạ

Thiết kế 4 góc dễ tháo lắp cho phép bạn dễ dàng điều chỉnh giá treo trong quá trình lắp đặt, đồng thời để kiểm tra rò rỉ trong đường ống xả. Ngoài ra, nhờ thiết kế mặt nạ kiểu nút bấm mà việc lắp mặt nạ vào thân máy trở nên dễ dàng hơn.

Thiết kế 4 góc dễ tháo lắp

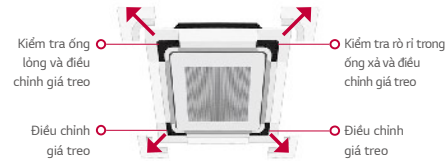

Kiểm tra rò rỉ ống xả

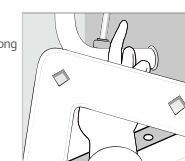

Điều chỉnh giá treo

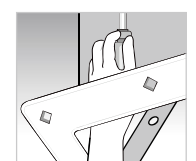

Nhờ thiết kế mặt nạ kiểu nút bấm mà việc lắp tấm mặt nạ vào Thân máy trở nên dễ dàng hơn.

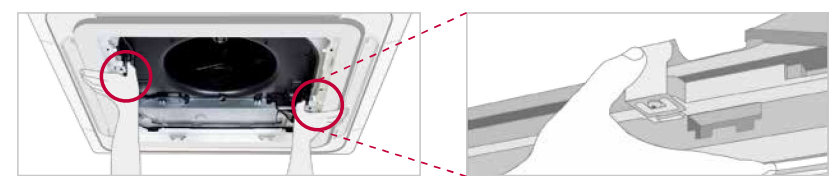

ĐIỀU HÒA ÂM TRẦN CASSETTE 4 HƯỚNG THỜI



KẾT HOP	Btu/h	18K	24K	32K	36K
Nguồn điện	V, Ø, Hz	220-240, 1, 50/60	220-240, 1, 50/60	220-240, 1, 50/60	220-240, 1, 50/60
Công suất lạnh	Btu/h kW	Tối đa / Danh định / Tối thiểu 20,500 / 18,000 / 5,400	26,200 / 24,000 / 7,200	33,700 / 32,000 / 15,000	40,000 / 36,000 / 10,800
Điện năng tiêu thụ	Danh định kW	1.43	2.11	3.05	3.20
Dòng điện hoạt động	Danh định A	6.5	9.6	13.9	14.6
EER	w/w	3.69	3.33	3.07	3.30

DÀN LẠNH	ZTNQ18GPLAO	ZTNQ24GPLAO	ZTNQ30GNLEO	ZTNQ36GNLAO	
Nguồn điện	V, Ø, Hz	220-240, 1, 50/60	220-240, 1, 50/60	220-240, 1, 50/60	220-240, 1, 50/60
Kích thước	Thân máy Đóng gói	R X C X S mm 840 x 204 x 840	R X C X S mm 840 x 204 x 840	R X C X S mm 840 x 246 x 840	R X C X S mm 840 x 246 x 840
Khối lượng	Thân máy Đóng gói	kg 19.5	kg 19.5	kg 25	kg 25
Loại quạt		Quạt Turbo	Quạt Turbo	Quạt Turbo	Quạt Turbo
Lưu lượng gió	SH / H / M / L	m ³ /phút -/ 17.0 / 15.0 / 13.0	m ³ /phút -/ 17.0 / 15.0 / 13.0	m ³ /phút -/ 25.0 / 22.0 / 19.0	m ³ /phút -/ 25.0 / 22.0 / 19.0
Động cơ quạt	Loại	BLDC	BLDC	BLDC	BLDC
Độ ồn	Đầu ra	R x SL 50.3 x 1	R x SL 50.3 x 1	R x SL 124 x 1	R x SL 124 x 1
Ống kết nối	Làm lạnh	SH / H / M / L dB(A) -/ 40 / 36 / 33	SH / H / M / L dB(A) -/ 40 / 36 / 33	SH / H / M / L dB(A) -/ 45 / 41 / 37	SH / H / M / L dB(A) -/ 45 / 41 / 37
	Ống lỏng	mm(inch) Ø6.35 (1/4)	mm(inch) Ø9.52 (3/8)	mm(inch) Ø9.52 (3/8)	mm(inch) Ø9.52 (3/8)
	Ống hơi	mm(inch) Ø12.7 (1/2)	mm(inch) Ø15.88 (5/8)	mm(inch) Ø15.88 (5/8)	mm(inch) Ø15.88 (5/8)
	Ống xả	(O.D. / I.D.) mm(inch) Ø32 (1-1/4) / Ø25 (31/32)	(O.D. / I.D.) mm(inch) Ø32 (1-1/4) / Ø25 (31/32)	(O.D. / I.D.) mm(inch) Ø32 (1-1/4) / Ø25 (31/32)	(O.D. / I.D.) mm(inch) Ø32 (1-1/4) / Ø25 (31/32)
Mặt nạ trang trí*	Mã sản phẩm	PT-MCHW0	PT-MCHW0	PT-MCHW0	PT-MCHW0
	Màu vỏ máy	Trắng	Trắng	Trắng	Trắng
	Kích thước	R X C X S mm 950 x 35 x 950	R X C X S mm 950 x 35 x 950	R X C X S mm 950 x 35 x 950	R X C X S mm 950 x 35 x 950
	Khối lượng tịnh	kg 6.3	kg 6.3	kg 6.3	kg 6.3

* Để sử dụng chức năng lọc không khí cần có Mặt nạ lọc không khí (PT-MPGWO), kèm theo Bò lọc không khí (PTAHMPO) và Điều khiển từ xa có dây (PREMTB100) / Toàn bộ các sản phẩm này là tùy chọn

DÀN NÓNG	ZUAB1	ZUAC1	ZUAC1	ZUAD1	
Nguồn điện	V, Ø, Hz	220-240, 1, 50/60	220-240, 1, 50/60	220-240, 1, 50/60	220-240, 1, 50/60
Kích thước	R X C X S	mm 770 x 545 x 288	mm 870 x 650 x 330	mm 870 x 650 x 330	mm 950 x 834 x 330
Khối lượng tịnh	kg	30.9	41.5	41.5	59.5
Máy nén	Loại	Twin Rotary	Twin Rotary	Twin Rotary	Twin Rotary
	Loại động cơ	BLDC	BLDC	BLDC	BLDC
	Đầu ra động cơ	R x SL 1,500 x 1	R x SL 1,500 x 1	R x SL 1,500 x 1	R x SL 4,000 x 1
Môi chất lạnh	Loại	R32	R32	R32	R32
	Độ dài ống lỏng đã nạp sẵn gas	m 15	m 15	m 15	m 15
	Lượng gas nạp thêm trên 1m ống	g/m 15	g/m 30	g/m 30	g/m 40
Quạt	Loại	Axial	Axial	Axial	Axial
	Lưu lượng gió	m ³ /phút x SL 50 x 1	m ³ /phút x SL 50 x 1	m ³ /phút x SL 50 x 1	m ³ /phút x SL 60 x 1
Động cơ quạt	Loại	BLDC	BLDC	BLDC	BLDC
	Đầu ra	R x SL 43.0 x 1	R x SL 85.0 x 1	R x SL 85.0 x 1	R x SL 124.0 x 1
Độ ồn	Làm lạnh	Danh định dB(A) 51	Danh định dB(A) 53	Danh định dB(A) 53	Danh định dB(A) 55
Ống kết nối	Môi chất lạnh	Đường kính ngoài mm(inch) Ø6.35 (1/4)	Đường kính ngoài mm(inch) Ø9.52 (3/8)	Đường kính ngoài mm(inch) Ø9.52 (3/8)	Đường kính ngoài mm(inch) Ø9.52 (3/8)
	Khí ga	Đường kính ngoài mm(inch) Ø12.7 (1/2)	Đường kính ngoài mm(inch) Ø15.88 (5/8)	Đường kính ngoài mm(inch) Ø15.88 (5/8)	Đường kính ngoài mm(inch) Ø15.88 (5/8)
Chiều dài đường ống	Tối thiểu/Tối đa	m 5 / 30	m 5 / 50	m 5 / 50	m 5 / 50
Chênh lệch độ cao tối đa	Dàn nóng - Dàn lạnh	Tối đa m 20	Tối đa m 30	Tối đa m 30	Tối đa m 30



KẾT HOP	Btu/h	36K	46,5K	46,5K
Nguồn điện	V, Ø, Hz	380-415, 3, 50/60	220-240, 1, 50/60	380-415, 3, 50/60
Công suất lạnh	Btu/h kW	Tối đa / Danh định / Tối thiểu 40,000 / 36,000 / 10,800	48,950 / 46,500 / 13,800	48,950 / 46,500 / 13,800
Điện năng tiêu thụ	Danh định kW	11.71 / 10.54 / 3.15	14.33 / 13.61 / 4.05	14.33 / 13.61 / 4.05
Dòng điện hoạt động	Danh định A	4.5	21.1	6.5
EER	w/w	3.30	2.94	2.94

DÀN LẠNH	ZTNQ36NLAO	ZTNQ48MLAO	ZTNQ48MLAO	
Nguồn điện	V, Ø, Hz	220-240, 1, 50/60	220-240, 1, 50/60	220-240, 1, 50/60
Kích thước	Thân máy Đóng gói	R X C X S mm 840 x 246 x 840	R X C X S mm 840 x 288 x 840	R X C X S mm 840 x 288 x 840
Khối lượng	Thân máy Đóng gói	kg 25	kg 26	kg 26
Loại quạt		Quạt Turbo	Quạt Turbo	Quạt Turbo
Lưu lượng gió	SH / H / M / L	m ³ /phút -/ 25.0 / 22.0 / 19.0	m ³ /phút -/ 32.0 / 30.0 / 28.0	m ³ /phút -/ 32.0 / 30.0 / 28.0
Động cơ quạt	Loại	BLDC	BLDC	BLDC
Độ ồn	Đầu ra	R x SL 124 x 1	R x SL 124 x 1	R x SL 124 x 1
Ống kết nối	Làm lạnh	SH / H / M / L dB(A) -/ 45 / 41 / 37	SH / H / M / L dB(A) -/ 44 / 42 / 40	SH / H / M / L dB(A) -/ 44 / 42 / 40
	Ống lỏng	mm(inch) Ø9.52 (3/8)	mm(inch) Ø9.52 (3/8)	mm(inch) Ø9.52 (3/8)
	Ống hơi	mm(inch) Ø15.88 (5/8)	mm(inch) Ø15.88 (5/8)	mm(inch) Ø15.88 (5/8)
	Ống xả	(O.D. / I.D.) mm(inch) Ø32 (1-1/4) / Ø25 (31/32)	(O.D. / I.D.) mm(inch) Ø32 (1-1/4) / Ø25 (31/32)	(O.D. / I.D.) mm(inch) Ø32 (1-1/4) / Ø25 (31/32)
Mặt nạ trang trí*	Mã sản phẩm	PT-MCHW0	PT-MCHW0	PT-MCHW0
	Màu vỏ máy	Trắng	Trắng	Trắng
	Kích thước	R X C X S mm 950 x 35 x 950	R X C X S mm 950 x 35 x 950	R X C X S mm 950 x 35 x 950
	Khối lượng tịnh	kg 6.3	kg 6.3	kg 6.3

* Để sử dụng chức năng lọc không khí cần có Mặt nạ lọc không khí (PT-MPGWO), kèm theo Bò lọc không khí (PTAHMPO) và Điều khiển từ xa có dây (PREMTB100) / Toàn bộ các sản phẩm này là tùy chọn

DÀN NÓNG	ZUAD3	ZUAD1	ZUAD3	
Nguồn điện	V, Ø, Hz	380-415, 3, 50/60	220-240, 1, 50/60	380-415, 3, 50/60
Kích thước	R X C X S	mm 950 x 834 x 330	mm 950 x 834 x 330	mm 950 x 834 x 330
Khối lượng tịnh	kg	60.8	59.5	60.8
Máy nén	Loại	Twin Rotary	Twin Rotary	Twin Rotary
	Loại động cơ	BLDC	BLDC	BLDC
	Đầu ra động cơ	R x SL 4,000 x 1	R x SL 4,000 x 1	R x SL 4,000 x 1
Môi chất lạnh	Loại	R32	R32	R32
	Độ dài ống lỏng đã nạp sẵn gas	m 15	m 15	m 15
	Lượng gas nạp thêm trên 1m ống	g/m 40	g/m 40	g/m 40
Quạt	Loại	Axial	Axial	Axial Fan
	Lưu lượng gió	m ³ /phút x SL 60 x 1	m ³ /phút x SL 60 X 1	m ³ /phút x SL 60 x 1
Động cơ quạt	Loại	BLDC	BLDC	BLDC
	Đầu ra	R x SL 124.0 x 1	R x SL 124.0 X 1	R x SL 124.0 x 1
Độ ồn	Làm lạnh	Danh định dB(A) 55	Danh định dB(A) 55	Danh định dB(A) 55
Ống kết nối	Môi chất lạnh	Đường kính ngoài mm(inch) Ø9.52 (3/8)	Đường kính ngoài mm(inch) Ø9.52 (3/8)	Đường kính ngoài mm(inch) Ø9.52 (3/8)
	Khí ga	Đường kính ngoài mm(inch) Ø15.88 (5/8)	Đường kính ngoài mm(inch) Ø15.88 (5/8)	Đường kính ngoài mm(inch) Ø15.88 (5/8)
Chiều dài đường ống	Tối thiểu/Tối đa	m 5 / 50	m 5 / 50	m 5 / 50
Chênh lệch độ cao tối đa	Dàn nóng - Dàn lạnh	Tối đa m 30	Tối đa m 30	Tối đa m 30

ĐIỀU HÒA ÂM TRẦN CASSETTE 4 HƯỚNG THỜI

ZTNQ18GPLAO / ZTNQ24GPLAO

(Đơn vị: mm)

TÊN BỘ PHẬN
1 Đầu nối ống khí
2 Đầu nối ống lỏng
3 Đầu nối ống xả nước
4 Vị trí lắp cáp điện và dây tín hiệu
5 Vị trí lắp dây cho điều khiển từ xa
6 Cửa gió hút
7 Cửa gió ra
8 Mặt nạ trang trí (Phụ kiện)
9 Ốp trang trí phần góc
10 Ống xả mèm
11 Đầu cấp gió tươi

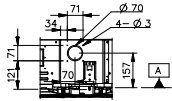
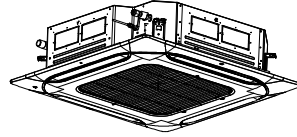

CHẾ ĐỘ XEM A
Đầu cấp gió tươi

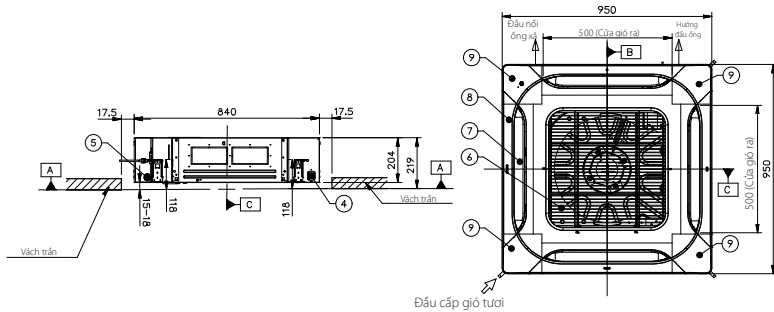
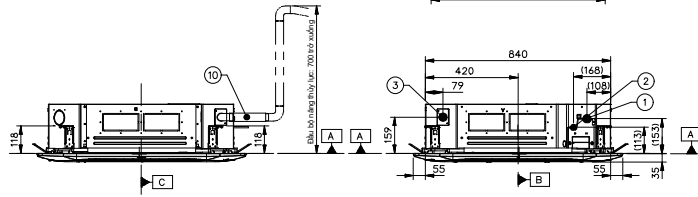
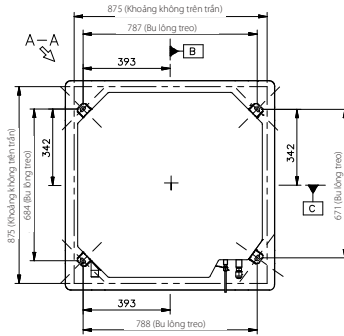

Đầu cấp gió tươi

ZTNQ30GNLEO / ZTNQ36GNLAO / ZTNQ36LNLAO

(Đơn vị: mm)

TÊN BỘ PHẬN
1 Đầu nối ống khí
2 Đầu nối ống lỏng
3 Đầu nối ống xả
4 Vị trí lắp cáp điện và dây tín hiệu
5 Vị trí lắp dây cho điều khiển từ xa
6 Cửa gió hút
7 Cửa gió ra
8 Mặt nạ trang trí (Phụ kiện)
9 Ốp trang trí phần góc
10 Ống xả mèm
11 Đầu cấp gió tươi

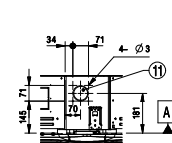
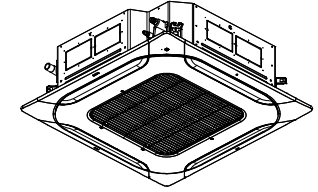

CHẾ ĐỘ XEM A
Đầu cấp gió tươi

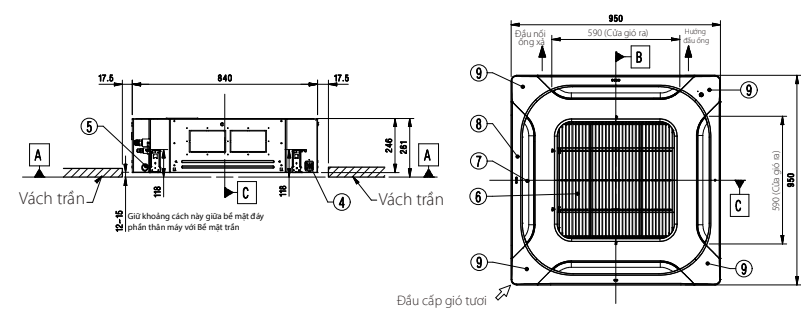
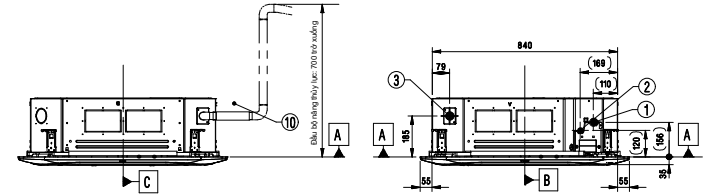
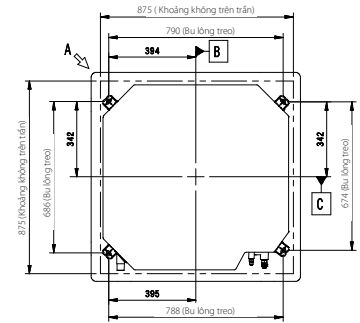

Đầu cấp gió tươi

ĐIỀU HÒA ÂM TRẦN CASSETTE 4 HƯỚNG THỜI

ĐIỀU HÒA ÂM TRẦN CASSETTE 4 HƯỚNG THỜI

ZTNQ48GMLA0 / ZTNQ48LMLA0

(Đơn vị : mm)

TÊN BỘ PHẬN
1 Đầu nối ống khí
2 Đầu nối ống lỏng
3 Đầu nối ống xả nước
4 Vị trí lắp cáp điện và dây tín hiệu
5 Vị trí lắp dây điều khiển từ xa
6 Cửa gió hút
7 Cửa gió ra
8 Mặt nạ trang trí (Phụ kiện)
9 Ốp trang trí phản góc
10 Ống xả mèm
11 Đầu cấp gió tươi

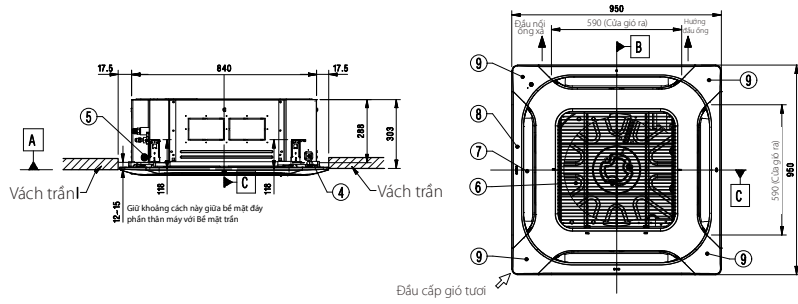
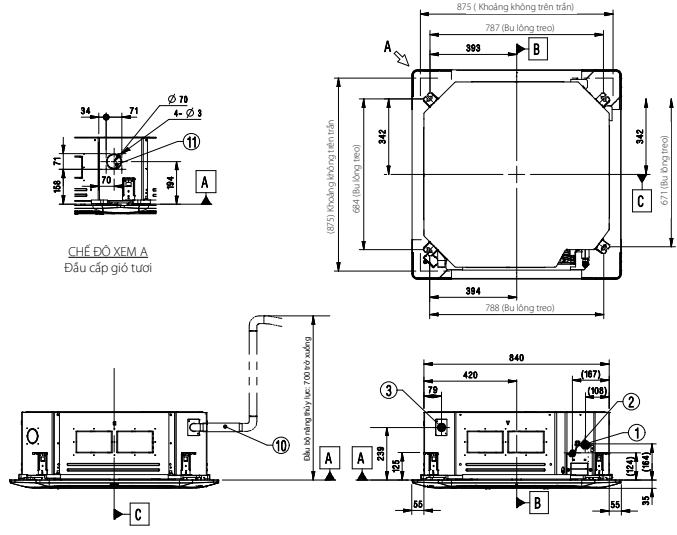
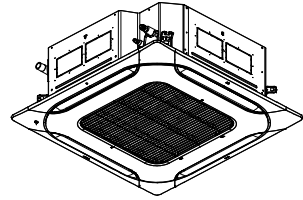

HÌNH ẢNH SẢN PHẨM

ĐIỀU HÒA ÂM TRẦN CASSETTE 1 HƯỚNG THỔI



TÍNH NĂNG ĐIỀU HÒA ÂM TRẦN CASSETTE 1 HƯỚNG THỔI

Thiết kế đoạt giải Reddot

Mặt na nhỏ gọn và bo tròn các góc, vừa vặn thật tinh tế trên không gian mọi trần nhà.



reddot award
winner



Máy điều hòa - lọc không khí hai trong một

Trải qua 5 bước trong quy trình làm sạch không khí loại bỏ bụi siêu mịn, mùi khó chịu và vi khuẩn trùng để đảm bảo một môi trường sống trong sạch, và lành mạnh.



*Để sử dụng chức năng Lọc không khí, phải sử dụng Mặt nạ lọc khí (PT-UPHGO hoặc PT-TPHGO) với bộ lọc không khí (PTAHTPO)

ĐIỀU HÒA ÂM TRẦN CASSETTE 1 HƯỚNG THỔI

Chức năng làm lạnh dễ chịu

Hai góc cánh cho phép điều chỉnh tới 6 mức từ 20° đến 70°, tùy theo môi trường trong nhà cũng như sở thích cá nhân.

Kiểm soát luồng gió tự động 4 hướng

Chức năng điều khiển lên / xuống / trái / phải hoàn toàn tự động, giúp phân phối luồng gió đồng đều.



Gió trực tiếp & gián tiếp



Gió gián tiếp mát dễ chịu

Gió không thổi trực tiếp vào người trong phòng, cho không gian mát dịu!

Gió mát trực tiếp

Mát rượi vào những ngày nóng nực.

Dàn lạnh thanh mảnh & nhỏ gọn

Với thiết kế thanh mảnh, dàn lạnh này sẽ mang tới sự linh hoạt dù lắp đặt trong không gian trần hẹp.

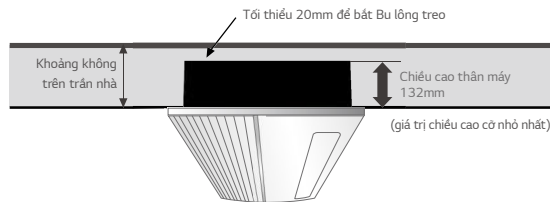

KẾT HOP	Btu/h	10,5K	18K	22K
Nguồn điện	V, Ø, Hz	220-240, 1, 50/60	220-240, 1, 50/60	220-240, 1, 50/60
Công suất lạnh	Btu/h kW	Tối đa / Danh định / Tối thiểu 12,290 / 10,500 / 4,680	Tối đa / Danh định / Tối thiểu 19,460 / 18,000 / 7,000	Tối đa / Danh định / Tối thiểu 25,940 / 22,000 / 6,760
Điện năng tiêu thụ	Danh định kW	0.87	1.64	2.19
Dòng điện hoạt động	Danh định A	3.95	7.5	10
EER	w/w	3.54	3.22	2.94

DÀN LẠNH	ZTNQ12GULA0	ZTNQ18GTLA0	ZTNQ24GTLA0	
Nguồn điện	V, Ø, Hz	220-240, 1, 50/60	220-240, 1, 50/60	220-240, 1, 50/60
Kích thước	Thân máy Đóng gói	R X C X S mm 1,125 x 252 x 538	R X C X S mm 1,445 x 252 x 538	R X C X S mm 1,445 x 252 x 538
Khối lượng	Thân máy Đóng gói	kg 11.7	kg 14.4	kg 14.5
Loại quạt		Quạt luồng ngang	Quạt luồng ngang	Quạt luồng ngang
Luồng gió	SH / H / M / L	m ³ /phút - / 9.0 / 8.0 / 7.0	- / 16.0 / 14.0 / 12.0	- / 16.0 / 14.0 / 12.0
Động cơ quạt	Loại	BLDC	BLDC	BLDC
Độ ồn	Loại	Đầu ra	R x SL	30 x 1
Loại	Làm lạnh	SH / H / M / L	dB(A)	- / 37 / 36 / 33
Loại	Ống lỏng	mm(inch)	Ø6.35 (1/4)	Ø6.35 (1/4)
Loại	Ống kết nối	Ống khí	mm(inch)	Ø9.52 (3/8)
Loại	Ống xả	(O.D. / I.D.)	mm	Ø32.0 / Ø25.0
Loại	Mã sản phẩm	PT-UAHGO	PT-TAHGO	PT-TAHGO
Loại	Màu vỏ máy	Trắng	Trắng	Trắng
Loại	Kích thước	R X C X S	mm	1,160 x 34 x 500
Loại	Khối lượng tịnh	kg	3.9	4.8

* Để sử dụng chức năng lọc không khí cần có Mặt nạ lọc không khí (PT-UPHGO, PT-TPHGO), kèm theo Bộ lọc không khí (PTA-HTPO) và Điều khiển từ xa có dây (PREMTB100) / Toàn bộ các sản phẩm này là tùy chọn

DÀN NÓNG	ZUAA1	ZUAB1	ZUAC1	
Nguồn điện	V, Ø, Hz	220-240, 1, 50/60	220-240, 1, 50/60	220-240, 1, 50/60
Kích thước	R X C X S	mm	717 x 483 x 230	770 x 545 x 288
Loại	Khối lượng tịnh	kg	24.2	30.9
Loại	Máy nén	-	Twin Rotary	Twin Rotary
Loại	Loại động cơ	-	BLDC	BLDC
Loại	Đầu ra động cơ	R x SL	1,050 x 1	1,500 x 1
Loại	Môi chất lạnh	-	R32	R32
Loại	Độ dài ống lỏng đã nạp sẵn gas	m	15	15
Loại	Loại	-	AXIAL	AXIAL
Loại	Môi chất lạnh	Loại	AXIAL	AXIAL
Loại	Luồng gió	m ³ /phút x SL	28 x 1	50 x 1
Loại	Loại	-	BLDC	BLDC
Loại	Động cơ quạt	Loại	BLDC	BLDC
Loại	Đầu ra	R x SL	430 x 1	430 x 1
Loại	Độ ồn	Làm lạnh	Danh định	dB(A)
Loại	Môi chất lạnh	Đường kính ngoài	mm(inch)	Ø6.35 (1/4)
Loại	Ống kết nối	Loại	Đường kính ngoài	mm(inch)
Loại	Chiều dài đường ống	Tối thiểu/Tối đa	m	5 / 30
Loại	Loại	Dàn nóng - Dàn lạnh	Tối đa	m
Loại	Chiều lệch độ cao tối đa			15

ĐIỀU HÒA ÂM TRẦN CASSETTE TRÒN



Thiết kế thanh mảnh, nhỏ gọn

Thiết kế nhỏ gọn của Điều hòa âm trần cassette tròn LG đem lại không gian trông rộng rãi, yên tâm cho mỗi căn nhà.



※ Sản phẩm: 36kBtu / 47kBtu

Thiết kế kín đáo

Điều hòa âm trần cassette tròn LG mang lại sự hài hòa cũng như tính thẩm mỹ với thiết kế tinh tế.

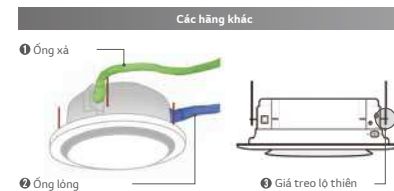

PINUP
DESIGN AWARDS

Máy điều hòa không khí này ghi điểm nhờ thiết kế tinh tế, bên cạnh ý tưởng vận hành cân bằng giữa công nghệ tối tân và yếu tố tiện lợi khi sử dụng.

※ Giải thưởng thiết kế Red Dot: Ba cuộc thi thiết kế quốc tế lớn trên thế giới, Hiệp hội thiết kế Đức (2019)

Giải thưởng thiết kế PIN UP: Hiệp hội các nhà thiết kế công nghiệp Hàn Quốc (Bộ Thương mại, Công nghiệp và Năng lượng) (2018)

6 bước điều khiển cánh vẫy

Cánh vẫy (Crystal Vane) cho phép điều khiển chính xác theo 6 bước, mang hơi gió lạnh và gió ấm tỏa đến mọi góc phòng.



Luồng gió 360°

Luồng gió 360° này đảm bảo không có điểm khuất và có thể điều khiển độc lập 4 cánh vẫy.

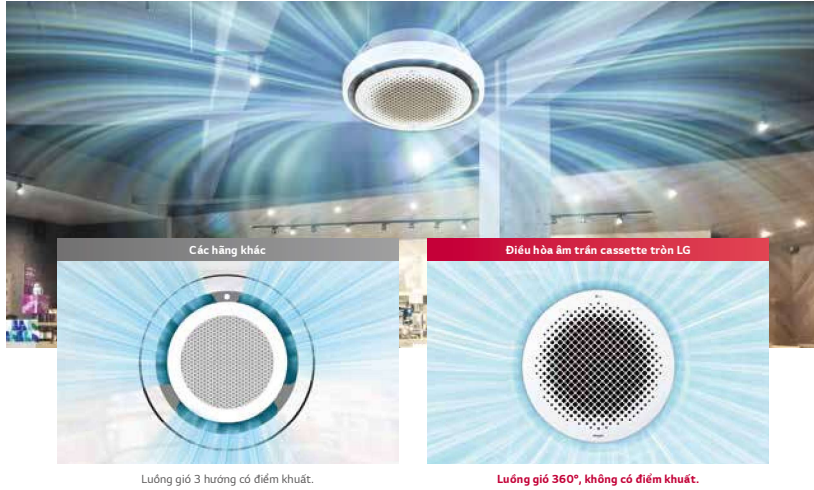

Vận hành êm ái

Điều hòa âm trần cassette tròn của LG đem lại không gian yên tĩnh hơn.

Độ ồn



Làm lạnh nhanh hơn

Lưu lượng gió lớn hơn, tốc độ làm lạnh nhanh hơn 30% so với sản phẩm của các hãng khác.



Hộp điều khiển phía ngoài

Hộp điều khiển được bố trí ở cạnh máy, giúp thuận tiện cho việc đấu dây và lắp đặt thuận tiện.

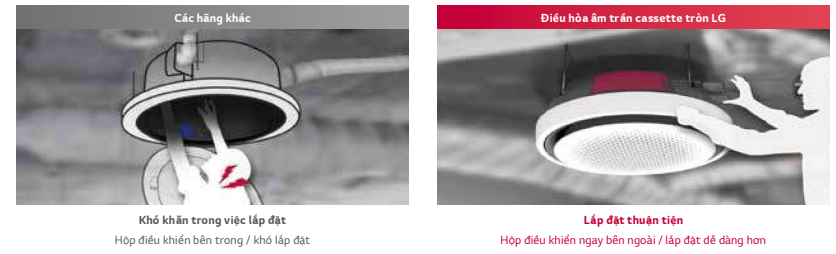

Tính năng cảm biến độ ẩm

Tính năng cảm biến độ ẩm được tích hợp sẵn, tạo cảm giác làm mát dễ chịu mà không cần đèn điều khiển từ xa có dây.



ĐIỀU HÒA ÂM TRẦN CASSETTE TRÒN

ZTNQ36GYLA0 / ZTNQ48GYLA0

(Đơn vị : mm)

TÊN BỘ PHẬN	
1	Đầu nối ống khí
2	Đầu nối ống lỏng
3	Đầu nối ống xả nước
4	Cửa gió hồi
5	Cửa gió ra
6	Vị trí lắp mặt nạ trang trí
7	Ống xả mểm
8	Vị trí lắp cáp điện và dây tín hiệu
9	Vị trí lắp dây cho điều khiển từ xa

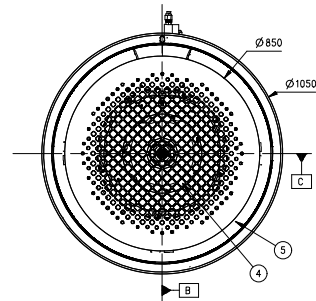
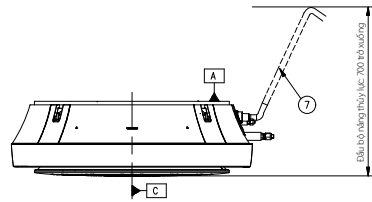
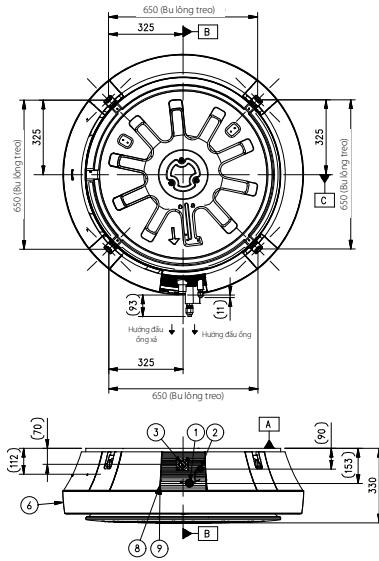
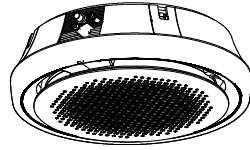

HÌNH ẢNH SẢN PHẨM

ĐIỀU HÒA ÂM TRẦN NỐI ỐNG GIÓ



TÍNH NĂNG ĐIỀU HÒA ÂM TRẦN NỐI ỐNG GIÓ

Điều chỉnh áp suất tĩnh bên ngoài (ESP)

Người dùng có thể dễ dàng tùy chọn lưu lượng gió thông qua bộ điều khiển từ xa với chức năng điều chỉnh ESP. Động cơ BLDC có khả năng điều chỉnh tốc độ quạt lưu lượng khí mà không cần thêm phụ kiện nào.

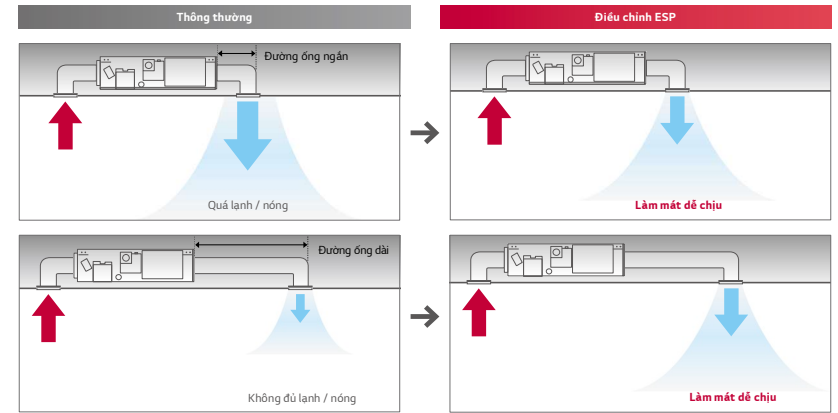

Điều chỉnh bằng hai cảm biến nhiệt

Bạn có thể kiểm tra nhiệt độ trong nhà bằng cảm biến nhiệt trong bộ điều khiển từ xa, cũng như ngay trên dàn lạnh. Có khả năng sẽ có khác biệt đáng kể giữa nhiệt độ không khí trên trần và dưới sàn nhà. Sử dụng hai cảm biến nhiệt sẽ giúp điều tiết nhiệt độ không khí trong nhà, giúp cho không gian sống dễ chịu hơn.

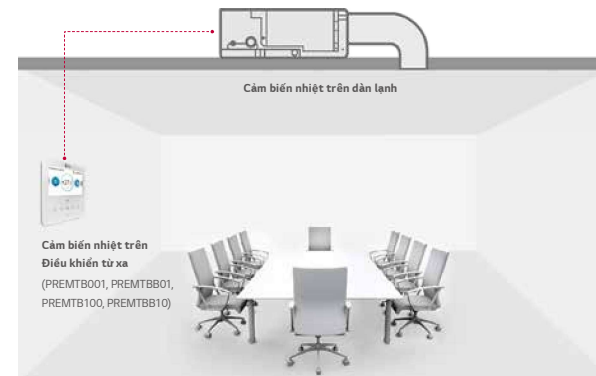

So sánh nhiệt độ cảm nhận được từ các vị trí khác nhau, từ đó tự động chọn nhiệt độ tối ưu cho người sử dụng.

ĐIỀU HÒA ÂM TRẦN NỐI ỐNG GIÓ

Thuận tiện sử dụng và bảo trì

Người sử dụng không cần thiết phải tháo rời toàn bộ tấm mặt nạ để bảo trì; vì tấm mặt nạ được chia làm 2 phần: một phần cho dàn trao đổi nhiệt và phần còn lại cho quạt / động cơ. Người sử dụng có thể dễ dàng tháo và lắp lại bộ lọc vào khoảng trống còn lại.

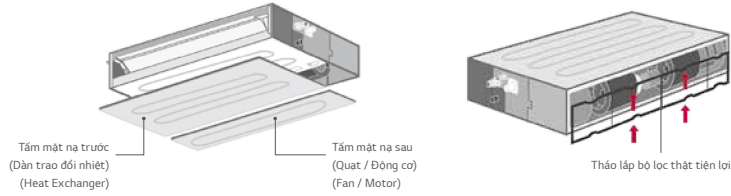

Lắp đặt linh hoạt (Áp suất tĩnh thấp)

Điều hòa âm trần nổi ống gió áp suất tĩnh thấp cho phép lấy gió từ phía sau hoặc phía dưới đều được, tùy vào điều kiện lắp đặt.

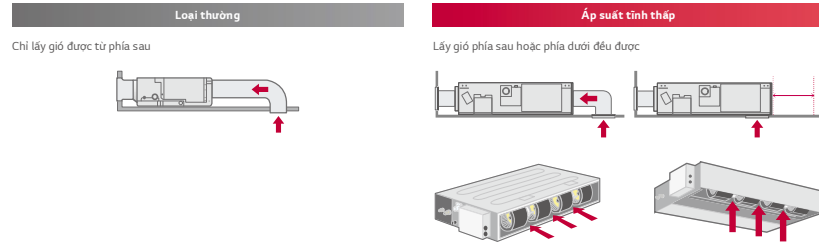

Áp suất tĩnh thấp



KẾT HỢP	Btu/h	9K	12K	18K	24K	
Nguồn điện	V, Ø, Hz	220-240, 1, 50/60	220-240, 1, 50/60	220-240, 1, 50/60	220-240, 1, 50/60	
Công suất lạnh	Btu/h	Tối đa / Danh định / Tối thiểu	10,900 / 9,000 / 4,260	13,200 / 12,000 / 4,960	20,500 / 18,000 / 4,800	27,000 / 24,000 / 6,480
	kW	Tối đa / Danh định / Tối thiểu	3.19 / 2.64 / 1.25	3.87 / 3.51 / 1.45	6.01 / 5.27 / 1.4	7.91 / 7.03 / 1.9
Điện năng tiêu thụ	Danh định	kW	0.75	1.03	1.64	2.07
Dòng điện Current	Danh định	A	3.41	4.68	7.5	9.4
hoạt động		w/w	3.52	3.41	3.22	3.40

DÀN LẠNH		ZBNQ09GL1A0	ZBNQ12GL2A0	ZBNQ18GL2A0	ZBNQ24GL3A0		
Nguồn điện	V, Ø, Hz	220-240, 1, 50/60	220-240, 1, 50/60	220-240, 1, 50/60	220-240, 1, 50/60		
Kích thước	Thân máy	R X C X S	mm	700 x 190 x 700	900 x 190 x 700	900 x 190 x 700	
	Đóng gói	R X C X S	mm	862 x 255 x 781	1,062 x 255 x 781	1,062 x 255 x 781	1,262 x 255 x 781
Khối lượng	Thân máy	kg	17.5	23.0	23.0	27.0	
	Đóng gói	kg	20.5	28.0	28.0	31.0	
Loại quạt		Sirocco	Sirocco	Sirocco	Sirocco		
Lưu lượng gió	SH / H / M / L	m ³ /phút	- / 9.0 / 7.0 / 5.5	- / 10.0 / 8.5 / 7.0	- / 15.0 / 12.5 / 10.0	- / 20.0 / 16.0 / 12.0	
Áp suất tĩnh ngoài		Pa	20	20	40	40	
Động cơ quạt	Loại		BLDC	BLDC	BLDC	BLDC	
	Đầu ra	R x SL	19 x 1	19 x 1 + 5 x 1	19 x 1 + 5 x 1	19 x 2	
Độ ồn	Làm lạnh	SH / H / M / L	dB(A)	- / 30 / 26 / 23	- / 31 / 28 / 27	- / 36 / 34 / 31	- / 39 / 35 / 32
	Ống lỏng		mm(inch)	Ø6.35 (1/4)	Ø6.35 (1/4)	Ø6.35 (1/4)	Ø9.52 (3/8)
Ống kết nối	Ống khí		mm(inch)	Ø9.52 (3/8)	Ø9.52 (3/8)	Ø12.7 (1/2)	Ø15.88 (5/8)
	Ống xả	(O.D. / I.D.)	mm	Ø32.0 / Ø25.0	Ø32.0 / Ø25.0	Ø32.0 / Ø25.0	Ø32.0 / Ø25.0

DÀN NÓNG		ZUAA1	ZUAA1	ZUAB1	ZUAC1		
Nguồn điện	V, Ø, Hz	220-240, 1, 50/60	220-240, 1, 50/60	220-240, 1, 50/60	220-240, 1, 50/60		
Kích thước	W x H x D	mm	717 x 483 x 230	717 x 483 x 230	770 x 545 x 288	870 x 650 x 330	
Khối lượng tịnh		kg	24.2	24.2	30.9	41.5	
	Loại		Twin Rotary	Twin Rotary	Twin Rotary	Twin Rotary	
Máy nén	Loại động cơ		BLDC	BLDC	BLDC	BLDC	
	Đầu ra động cơ	R x SL	1,050 x 1	1,050 x 1	1,500 x 1	1,500 x 1	
Môi chất lạnh	Loại		R32	R32	R32	R32	
	Độ dài ống lỏng đã nạp sẵn gas	m	15	15	15	15	
	Lượng gas nạp thêm trên 1m ống	g/m	15	15	15	30	
Quạt	Loại		Axial	Axial	Axial	Axial	
	Lưu lượng gió	m ³ /phút x SL	28 x 1	28 x 1	50 x 1	50 x 1	
Động cơ quạt	Loại		BLDC	BLDC	BLDC	BLDC	
	Đầu ra	R x SL	43.0 x 1	43.0 x 1	43.0 x 1	85.0 x 1	
Độ ồn	Làm lạnh	Danh định	dB(A)	47	47	51	53
	Môi chất lạnh	Đường kính ngoài	mm(inch)	Ø6.35 (1/4)	Ø6.35 (1/4)	Ø6.35 (1/4)	Ø9.52 (3/8)
Ống kết nối	Khí ga	Đường kính ngoài	mm(inch)	Ø9.52 (3/8)	Ø9.52 (3/8)	Ø12.7 (1/2)	Ø15.88 (5/8)
	Chiều dài đường ống	Tối thiểu/Tối đa	m	5 / 30	5 / 30	5 / 30	5 / 50
Chênh lệch độ cao tối đa	Dàn nóng - Dàn lạnh	Tối đa	m	15	15	20	30

[Áp suất tĩnh Trung bình/Cao]



KẾT HỢP		Btu/h	18K	24K	36K
Nguồn điện	V, Ø, Hz		220-240, 1, 50/60	220-240, 1, 50/60	220-240, 1, 50/60
Công suất lạnh	Btu/h	Tối đa / Danh định / Tối thiểu	20,500 / 18,000 / 5,400	27,000 / 24,000 / 7,200	40,000 / 36,000 / 10,800
	kW	Tối đa / Danh định / Tối thiểu	6.01 / 5.27 / 1.58	7.91 / 7.03 / 2.11	11.71 / 10.54 / 3.15
Điện năng tiêu thụ	Rated	kW	1.62	1.97	2.95
Dòng điện hoạt động	Rated	A	7.4	9	13.4
EER		w/w	3.26	3.57	3.58

DẪN LẠNH		ZBNQ18GM1A0	ZBNQ24GM1A0	ZBNQ36GM3A0
Nguồn điện	V, Ø, Hz	220-240, 1, 50/60	220-240, 1, 50/60	220-240, 1, 50/60
Kích thước	Thân máy	R X C X S mm	900 x 270 x 700	1,250 x 360 x 700
	Đóng gói	R X C X S mm	1,100 x 338 x 773	1,450 x 428 x 773
Khối lượng	Thân máy	kg	23.8	36
	Đóng gói	kg	28.9	42.5
Loại quạt		Sirocco	Sirocco	Sirocco
Lưu lượng gió	SH / H / M / L	m ³ /phút	- / 16.5 / 14.5 / 13.0	- / 18.0 / 16.5 / 14.0
Áp suất tĩnh ngoài		Pa	59	59
Động cơ quạt	Loại		BLDC	BLDC
	Đầu ra	R x SL	136.5 x 1	136.5 x 1
Độ ồn	Làm lạnh	SH / H / M / L dB(A)	- / 34.0 / 32.0 / 30.0	- / 37 / 35 / 32
	Ống lỏng	mm(inch)	Ø6.35 (1/4)	Ø9.52 (3/8)
	Ống khí	mm(inch)	Ø12.7 (1/2)	Ø15.88 (5/8)
Ống kết nối	Ống xả dùng bơm	(O.D. / I.D.) mm	Ø32.0 / Ø25.0	Ø32.0 / Ø25.0

DẪN NÓNG		ZUAB1	ZUAC1	ZUAD1
Nguồn điện	V, Ø, Hz	220-240, 1, 50/60	220-240, 1, 50/60	220-240, 1, 50/60
Kích thước	R X C X S	770 x 545 x 288	870 x 650 x 330	950 x 834 x 330
Khối lượng tịnh	kg	30.9	41.5	59.5
Máy nén	Loại	-	Twin Rotary	Twin Rotary
	Loại động cơ	-	BLDC	BLDC
	Đầu ra động cơ	R x SL	1,500 x 1	1,500 x 1
Môi chất lạnh	Loại	-	R32	R32
	Độ dài ống lỏng đã nạp sẵn gas	m	15	15
	Lượng gas nạp thêm trên 1m ống	g/m	15	30
Quạt	Loại	-	Axial	Axial
	Lưu lượng gió	m ³ /phút x SL	50 x 1	50 x 1
Động cơ quạt	Loại		BLDC	BLDC
	Đầu ra	R x SL	43.0 x 1	85.0 x 1
Độ ồn	Làm lạnh	Danh định dB(A)	47	53
	Môi chất lạnh	Đường kính ngoài mm(inch)	Ø6.35 (1/4)	Ø9.52 (3/8)
Ống kết nối	Khí ga	Đường kính ngoài mm(inch)	Ø12.7 (1/2)	Ø15.88 (5/8)
	Chiều dài đường ống	Tối thiểu/Tối đa m	5 / 30	5 / 50
Chênh lệch độ cao tối đa	Dẫn nóng - Dẫn lạnh	Tối đa m	20	30

[Áp suất tĩnh Trung bình/Cao]



KẾT HỢP		Btu/h	36K	46,5K	46,5K
Nguồn điện	V, Ø, Hz		380-415, 3, 50/60	220-240, 1, 50/60	380-415, 3, 50/60
Công suất lạnh	Btu/h	Tối đa / Danh định / Tối thiểu	40,000 / 36,000 / 10,800	48,950 / 46,500 / 13,800	48,950 / 46,500 / 13,800
	kW	Tối đa / Danh định / Tối thiểu	11.71 / 10.54 / 3.15	14.33 / 13.61 / 4.05	14.33 / 13.61 / 4.05
Điện năng tiêu thụ	Danh định	kW	2.95	4.3	4.3
Dòng điện hoạt động	Danh định	A	4.1	19.6	6
EER		w/w	3.58	3.17	3.17

DẪN LẠNH		ZBNQ36LM3A0	ZBNQ48GM3A0	ZBNQ48LM3A0
Nguồn điện	V, Ø, Hz	220-240, 1, 50/60	220-240, 1, 50/60	220-240, 1, 50/60
Kích thước	Thân máy	R X C X S mm	1,250 x 360 x 700	1,250 x 360 x 700
	Đóng gói	R X C X S mm	1,450 x 428 x 773	1,450 x 428 x 773
Khối lượng	Thân máy	kg	36	41
	Đóng gói	kg	42.5	47
Loại quạt		Sirocco	Sirocco	Sirocco
Lưu lượng gió	SH / H / M / L	m ³ /phút	- / 30.0 / 25.0 / 20.0	- / 40.0 / 34.0 / 28.0
Áp suất tĩnh ngoài		Pa	59	59
Động cơ quạt	Loại		BLDC	BLDC
	Đầu ra	R x SL	154 x 1	400 x 1
Độ ồn	Làm lạnh	SH / H / M / L dB(A)	- / 36 / 33 / 31	- / 38 / 36 / 34
	Ống lỏng	mm(inch)	Ø9.52 (3/8)	Ø9.52 (3/8)
	Ống khí	mm(inch)	Ø15.88 (5/8)	Ø15.88 (5/8)
Ống kết nối	Ống xả dùng bơm	(O.D. / I.D.) mm	Ø32.0 / Ø25.0	Ø32.0 / Ø25.0

DẪN NÓNG		ZUAD3	ZUAD1	ZUAD3
Nguồn điện	V, Ø, Hz	380-415, 3, 50/60	220-240, 1, 50/60	380-415, 3, 50/60
Kích thước	R X C X S	950 x 834 x 330	950 x 834 x 330	950 x 834 x 330
Khối lượng tịnh	kg	60.8	59.5	60.8
Máy nén	Loại	-	Twin Rotary	Twin Rotary
	Loại động cơ	-	BLDC	BLDC
	Đầu ra động cơ	R x SL	4,000 x 1	4,000 x 1
Môi chất lạnh	Loại	-	R32	R32
	Độ dài ống lỏng đã nạp sẵn gas	m	15	15
	Lượng gas nạp thêm trên 1m ống	g/m	30	30
Quạt	Loại	-	Axial	Axial
	Lưu lượng gió	m ³ /phút x SL	60 x 1	60 X 1
Động cơ quạt	Loại		BLDC	BLDC
	Đầu ra	R x SL	124.0 x 1	124.0 X 1
Độ ồn	Làm lạnh	Danh định dB(A)	55	55
	Môi chất lạnh	Đường kính ngoài mm(inch)	Ø9.52 (3/8)	Ø9.52 (3/8)
Ống kết nối	Khí ga	Đường kính ngoài mm(inch)	Ø15.88 (5/8)	Ø15.88 (5/8)
	Chiều dài đường ống	Tối thiểu/Tối đa m	5 / 50	5 / 50
Chênh lệch độ cao tối đa	Dẫn nóng - Dẫn lạnh	Tối đa m	30	30

ĐIỀU HÒA ÂM TRẦN NỐI ỚNG GIÓ

ZBNQ09GL1A0

(Đơn vị: mm)

TÊN BỘ PHẬN
1 Đầu nối ống lồng
2 Đầu nối ống khí
3 Đầu nối ống xả nước
4 Đầu nối cáp nguồn
5 Cửa gió ra
6 Cửa gió hút

Vỏ máy	A	B	C	D
L1	774	700	733	660
L2	974	900	933	860
L3	1,174	1,100	1,133	1,060

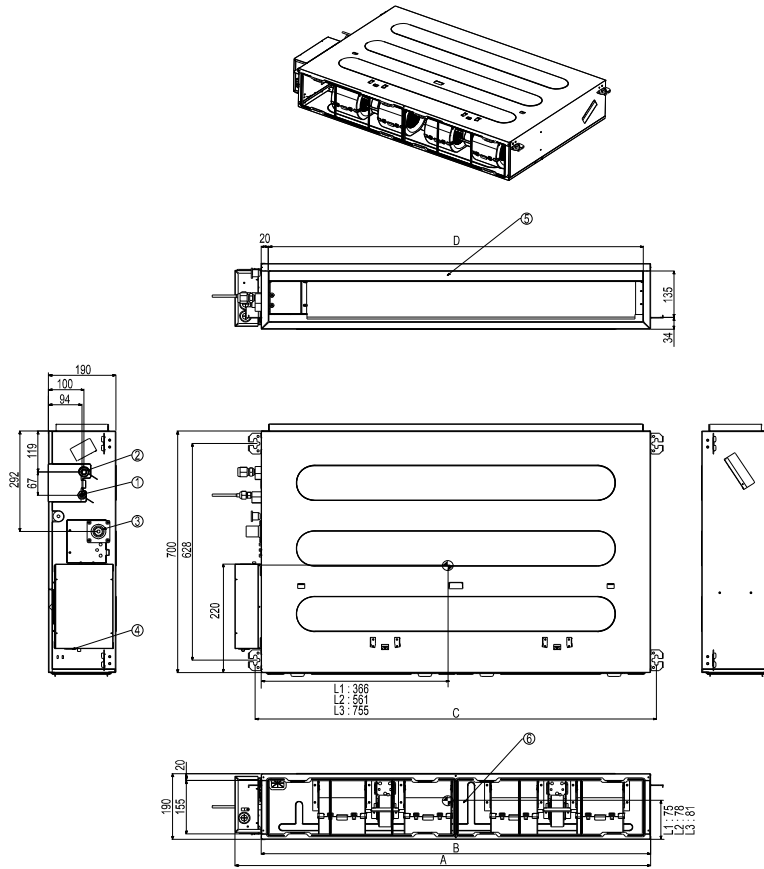

ZBNQ12GL2A0 / ZBNQ18GL2A0

(Đơn vị: mm)

TÊN BỘ PHẬN
1 Đầu nối ống lồng
2 Đầu nối ống khí
3 Đầu nối ống xả nước
4 Đầu nối cáp nguồn
5 Cửa gió ra
6 Cửa gió hút

Vỏ máy	A	B	C	D
L1	774	700	733	660
L2	974	900	933	860
L3	1,174	1,100	1,133	1,060

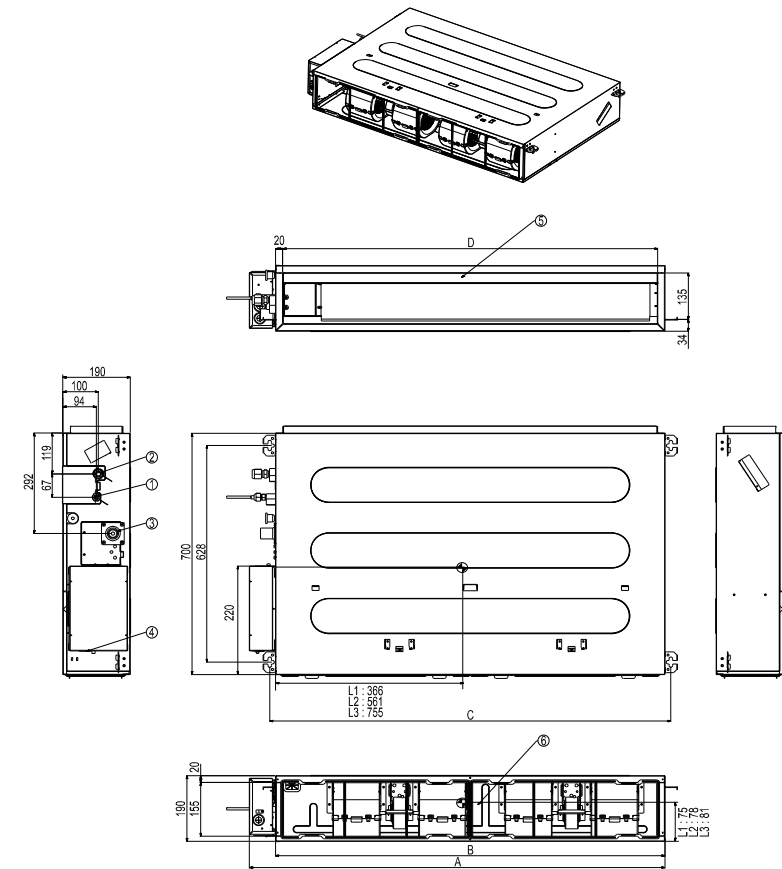

ĐIỀU HÒA ÂM TRẦN NỐI ỚNG GIÓ

ĐIỀU HÒA ÂM TRẦN NỐI ỐNG GIÓ

ZBNQ24GL3A0

(Đơn vị: mm)

TÊN BỘ PHẬN
1 Đầu nối ống lồng
2 Đầu nối ống khí
3 Đầu nối ống xả nước
4 Đầu nối cáp nguồn và dây tín hiệu
5 Cửa gió ra
6 Cửa gió hút

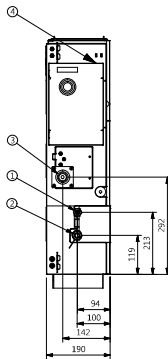
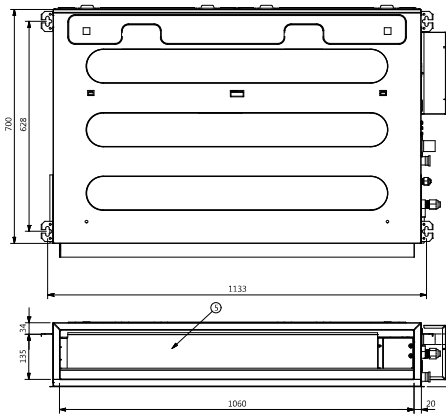
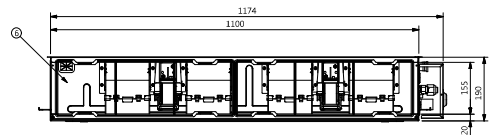
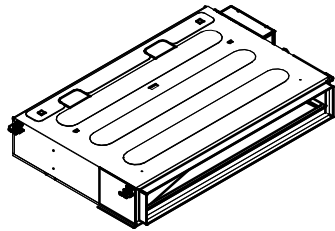

ZBNQ18GM1A0 / ZBNQ24GM1A0

(Đơn vị: mm)

TÊN BỘ PHẬN
1 Đầu nối ống khí
2 Đầu nối ống lồng
3 Đầu nối ống xả nước
4 Vị trí lắp dây cáp điện và dây tín hiệu
5 Vị trí lắp dây điều khiển từ xa
6 Cửa gió hút
7 Cửa gió ra
8 Bộ lọc không khí
9 Nắp dây điều khiển

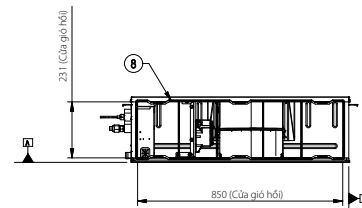
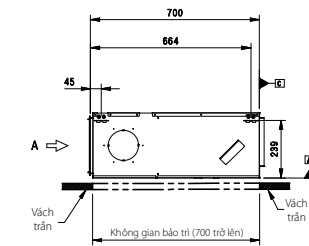
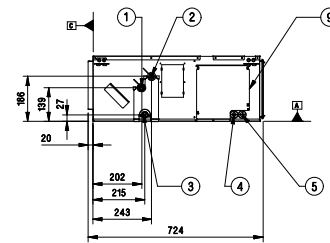
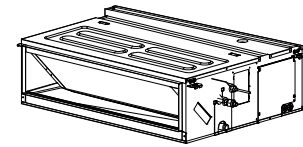

CHẾ ĐỘ XEM A

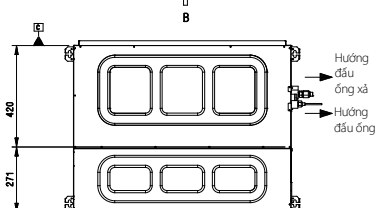
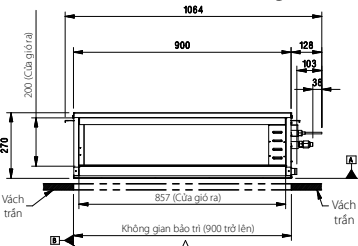
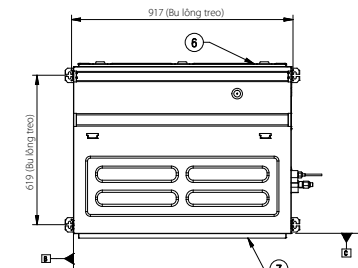

CHẾ ĐỘ XEM B

ZBNQ36GM3A0 / ZBNQ36LM3A0 / ZBNQ48GM3A0 / ZBNQ48LM3A0

(Đơn vị : mm)

TÊN BỘ PHẬN	
1	Đầu nối ống khí
2	Đầu nối ống lỏng
3	Đầu nối ống xả nước
4	Vị trí lắp dây cáp điện và dây tín hiệu
5	Vị trí lắp dây cho điều khiển có dây
6	Cửa gió hút
7	Cửa gió ra
8	Bộ lọc không khí
9	Nắp dây bộ điều khiển

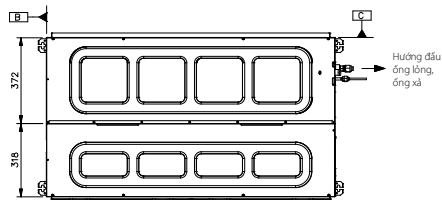
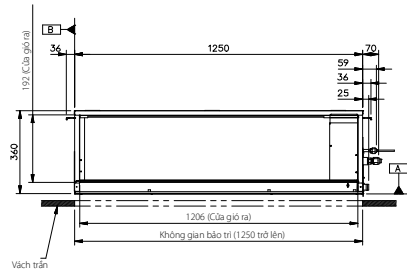
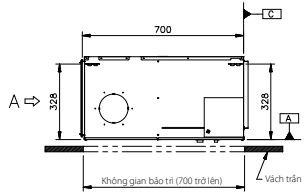
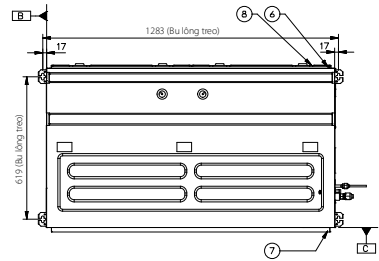
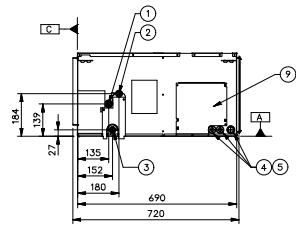
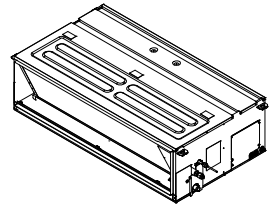

DÀN NÓNG

ZUAA1

(Đơn vị: mm)

TÊN BỘ PHẬN
1 Cửa gió ra
2 Tay cầm
3 Nắp đậy bộ điều khiển và cum van SVC
4 Đầu nối ống lỏng
5 Đầu nối ống khí
6 Vị trí lắp cáp nguồn và cáp mạng

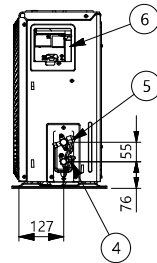
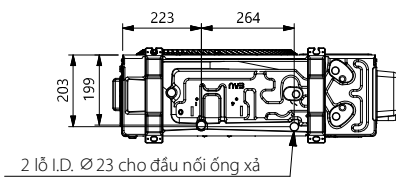
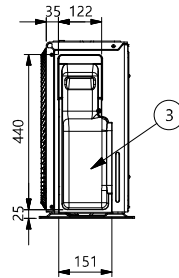
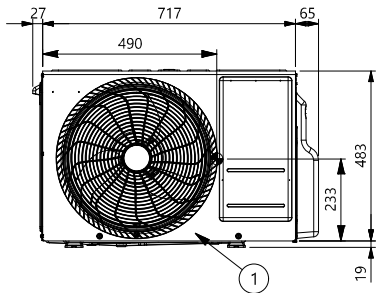
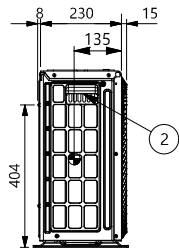
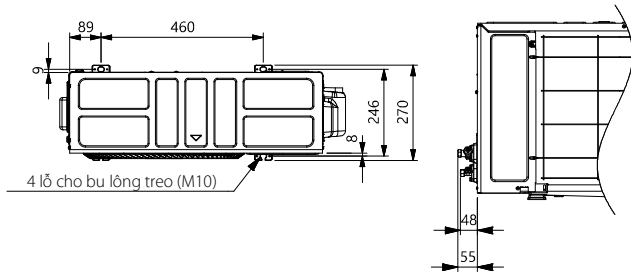
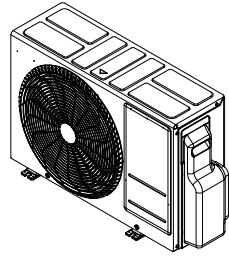

ZUAB1

(Đơn vị: mm)

TÊN BỘ PHẬN
1 Cửa gió ra
2 Nắp đậy bộ điều khiển và cum van SVC
3 Đầu nối cáp nguồn và cáp mạng
4 Đầu nối ống khí
5 Đầu nối ống lỏng
6 Vị trí lắp cáp nguồn và cáp mạng
7 Vị trí lắp ống lỏng
8 Tay cầm
9 Nắp bảo vệ cảm biến nhiệt độ không khí vào

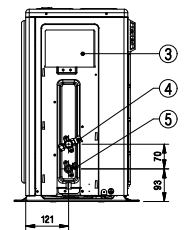
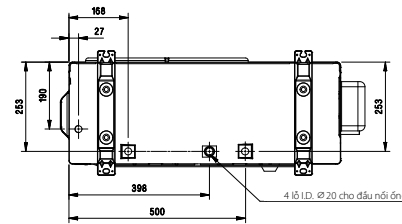
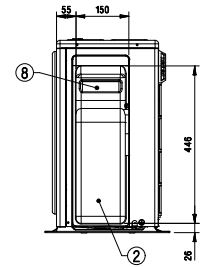
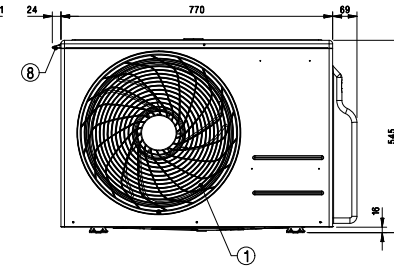
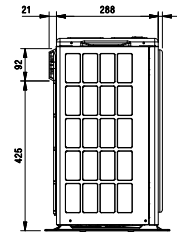
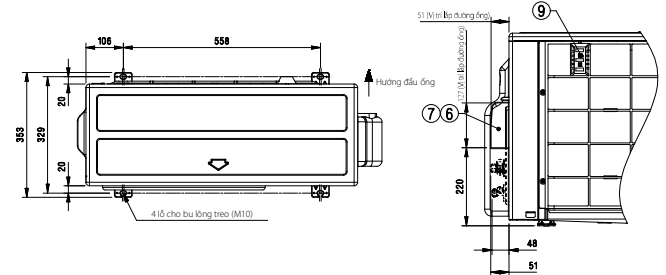
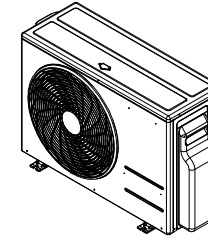

Mặt bên
(đã tháo nắp van)

DÀN NÓNG

DÀN NÓNG

ZUAC1

(Đơn vị : mm)

TÊN BỘ PHẬN	
1	Cửa gió ra
2	Nắp đáy bộ điều khiển và cum van SVC
3	Đầu nối cáp nguồn và cáp mạng
4	Đầu nối ống khí
5	Đầu nối ống lỏng
6	Tay cầm
7	Nắp bảo vệ cảm biến nhiệt độ không khí vào

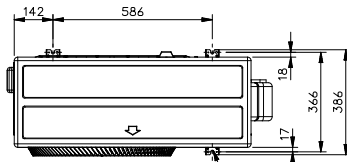
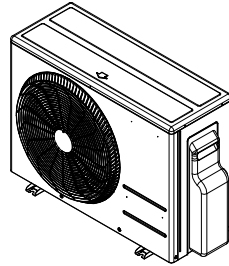

4 lỗ cho bu lông treo (M10)

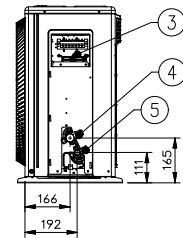
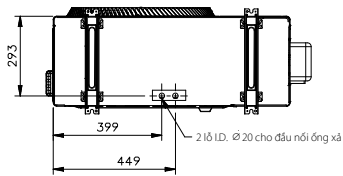
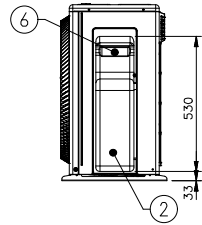
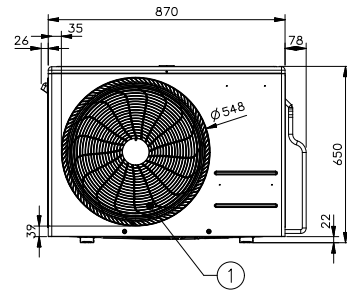
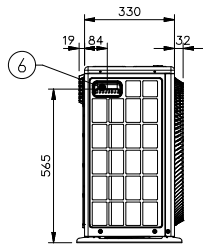
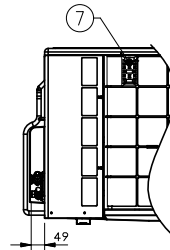

Mặt bên
(đã tháo nắp van)

ZUAD1 / ZUAD3

(Đơn vị : mm)

TÊN BỘ PHẬN	
1	Cửa gió ra
2	Vị trí lắp cáp nguồn và cáp mạng
3	Đầu nối ống khí
4	Đầu nối ống lỏng
5	Tay cầm

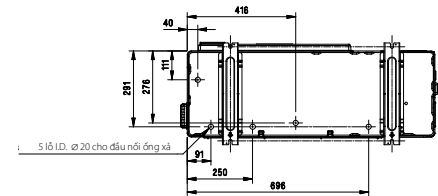
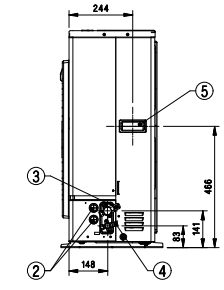
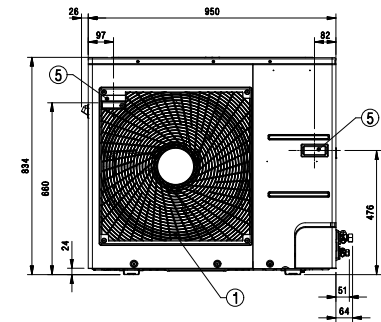
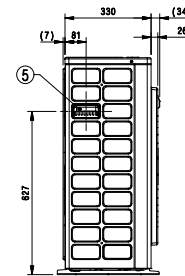
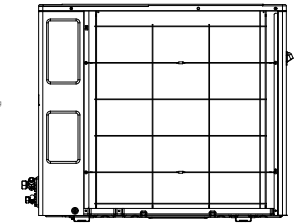
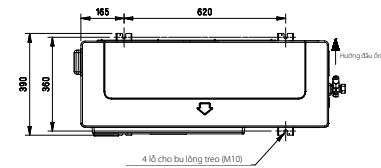
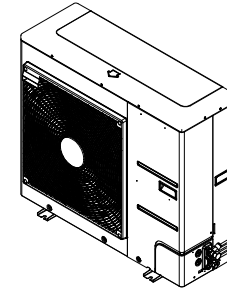

DÀN NÔNG

APUQ100LFAO

(Đơn vị: mm)

TÊN BỘ PHẬN
1 Đầu nối ống khí
2 Đầu nối ống lỏng
3 Cửa gió hồi
4 Cửa gió ra
5 Vị trí lắp ống xả
6 Vị trí lắp cáp điện và dây tín hiệu
7 Vị trí lắp cáp điện và dây tín hiệu
8 Vị trí lắp cáp điện và dây tín hiệu

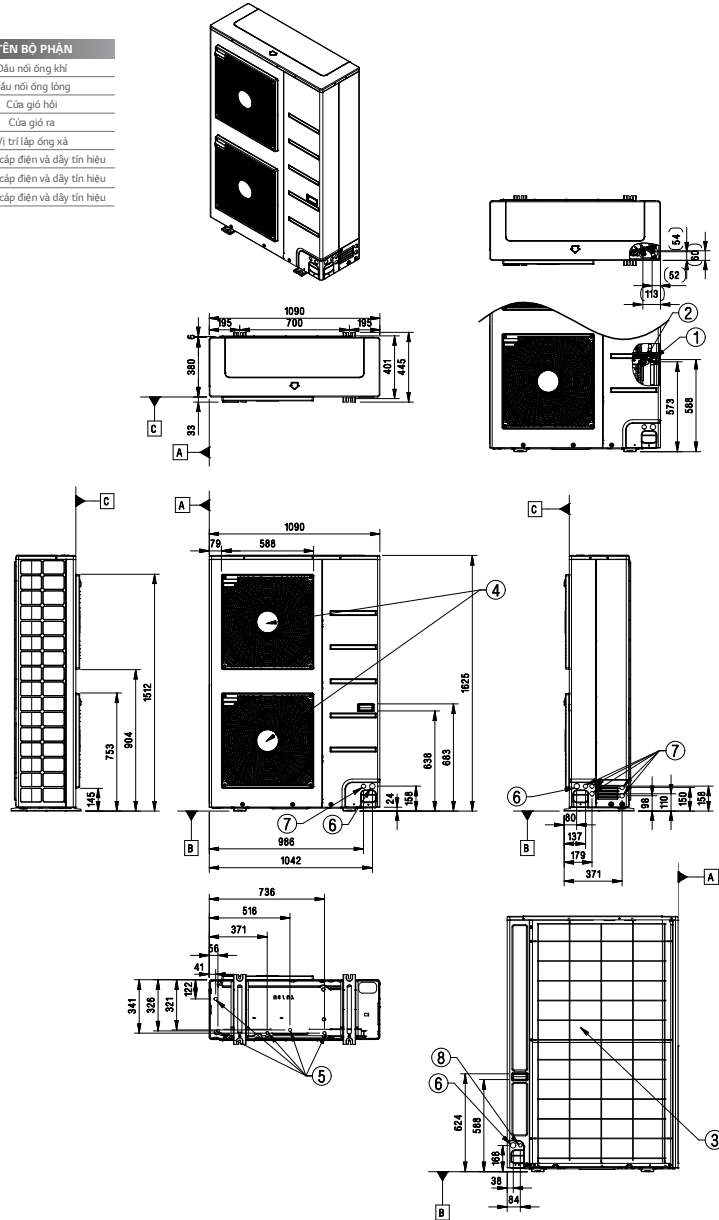

APUQ150LNAO / APUQ200LNAO

(Đơn vị: mm)

TÊN BỘ PHẬN
1 Vị trí lắp đường ống (mặt trước)
2 Vị trí lắp đường ống (mặt bên)
3 Vị trí lắp dây điện (mặt trước)
4 Vị trí lắp dây điện (mặt bên)
5 Vị trí lắp dây cáp nguồn (mặt trước)
6 Vị trí lắp đường ống (bên dưới)

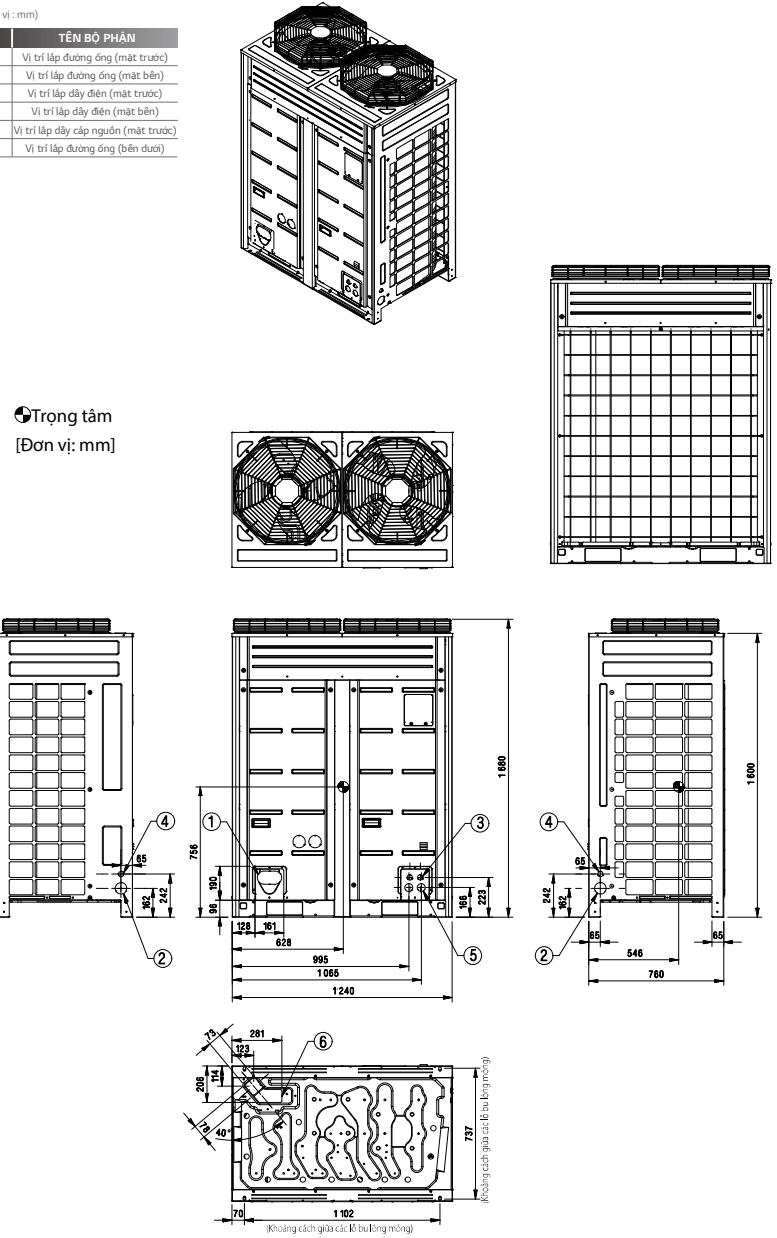

Trọng tâm
(Đơn vị: mm)

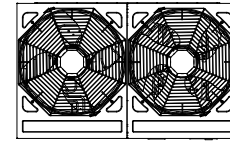

DÀN NÔNG